

- SADEVESI-, SALAOJA- JA RUMPUPUTKET
- KAAPELINSUOJAPUTKET JA -OSAT
- YLEISPUTKET
- AURASVIITAT
- OSAT JA TARVIKKEET
- KAIVOT, SUODATINKANKAAT JA PATOLEVYT
- HULEVESIEN VIIVYTYSJÄRJESTELMÄT
- JÄTEVESIEN KÄSITTELY
- KOMPOSTORIT JA KUIVAKÄYMÄLÄT
- LAITURIT JA PONTTONIT

MYYNIN YHTEYSTIEDOT



Sebastian Yritys
Aluemyyntipäällikkö:
Pohjanmaa
0400 150 571



Matti Listenmaa
Myyntijohtaja
Myynti: Pirkanmaa
0400 492 437



Jesse Vaali
Aluemyyntipäällikkö:
Länsi-Suomi
040 843 9867



Kari Kohtala
Toimitusjohtaja
040 541 2625



Mika Mäntysalmi
Tuotepäällikkö:
Itä-Suomi
0400 474 846



Tommi Kuusisto
Aluemyyntipäällikkö:
Etelä-Suomi
0400 251 107

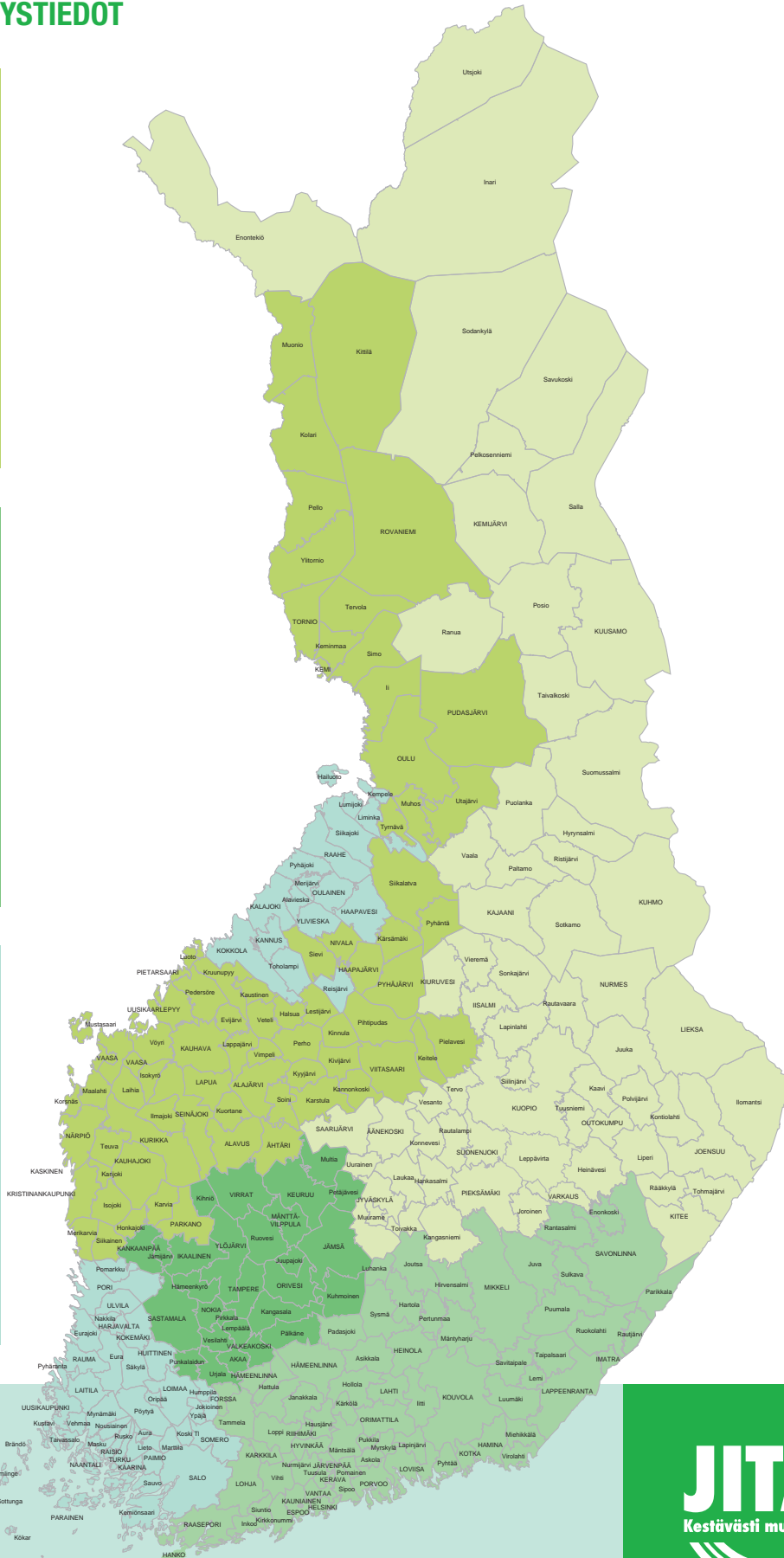

RAHTI

Rahtivapaan suuntakuormatoimituksen raja Suomessa Oulu-Kuhmo -linjan eteläpuolella 4500 € (alv. 0 %) ja pohjoispuolella 6000 € (alv. 0 %).

Rahtivapaan toimituksen alle jäävissä suuntakuormatoimituksissa rahti 8 %, minimirahti 120,00 € (alv. 0 %). Toimitukset saaristoon ja erikoiskuljetukset hinnoitellaan erikseen. Vajaiden pakkauksien pakkaus- ja käsittelylisä 25 € (alv. 0 %).

Lavapakkauksissa toimitettavat tuotteet: Kertalavamaksu 6 € (alv. 0 %).

JITA TUOTELUETTELO 2026



PL 47, 34801 Virrat | Puh. 03 475 6100
info@jita.fi | www.jita.fi

Y-tunnus: 0836999-6 | Alv rek.

Pidätämme oikeuden muutoksiin.

SISÄLLYS

MUOVIPUTKET.....	6
Sadevesi- ja rumpuputket SN4.....	6
Kiepit SN4.....	6
Sadevesi- ja rumpuputket SN8.....	7
Salaojaputket SN4 ja SN8....	9
Yleisputket....	9
Aurusviitat....	9
KAAPELINSUOJAPUTKISTOT....	10
OSAT JA TARVIKKEET....	13
KAIVOT, SUODATINKANKAAT JA PATOLEVYT	18
HULEVESIEN VIIVYTYSJÄRJESTELMÄT	20
JÄTEVESIEN KÄSITTELY	22
LAITURIT JA PONTTONIT	34
KOMPOSTORIT JA KUIVAKÄYMÄLÄT	36
VERKKOKAUPPA.....	40



JITA OY

Jita Oy on suomalainen muoviteollisuusyritys pohjoisella Pirkanmaalla, Virroilla. Päätuotteitamme ovat muoviputket, maanrakennuskaivot ja jätevesijärjestelmät. Näiden lisäksi tuotevalikoimaamme kuuluvat innovatiiviset laituriratkaisut, kompostorit, kuivakäymälät sekä tieturvatuotteet.

Toimitamme tuotteitamme tehokkaasti ja nopeasti kaiken kokoisiin rakennusprojekteihin ympäri Suomen. Uusia tuotantoteknologioita hyödyntämällä pystymme tarjoamaan asiakkaillemme markkinoiden laadukkaimmat ja kilpailukykyisimmät tuotteet!

KEHTAA KEHUA!

JITA OY LAATU JA YMPÄRISTÖ

ISO 9001-, 14001- ja 45001-sertifikaatit

Olemme sitoutuneet parantamaan toimintaamme jatkuvasti. Meillä on sertifioidut laatu- ja ympäristöjärjestelmät sekä työterveys- ja työturvallisuusjärjestelmä. Luotettavuus, asiakastyytyväisyys sekä vastuu ympäristöstä ja turvallisista työtavoistamme ovat toimintamme avaintekijöitä.



Nordic Poly Mark

Valmistamillamme muhvilisille, kuusi metriä pitkille, SN8-lujuusluokan putkille kokoluokassa 200-902 mm, on myönnetty Nordic Poly Mark -laatumerkin käyttöoikeus. Kaikki NPM-merkityt putket täyttävät EN-standardin 13476 vaatimustason. Lisäksi ne ovat osoittaneet kestävyytensä pohjoismaisissa olosuhteissa. Nämä putket soveltuvat kaikkein haastavimpiin kohteisiin!



Avainlippu

Kaikki tuotteemme ovat oikeutettuja Avainlippu-merkin käyttöön osoituksena kotimaisista tuotteista. Valitsemalla tuotteemme tuet kotimaista työtä ja teollisuutta!



CE

Valmistamamme 3-osastoiset saostussäiliöt, 2500 l ja 3500 l sekä Kemik-panospuhdistamo on varustettu CE-merkillä. Merkki osoittaa tuotteidemme täyttävän EU:n tiukat tuoteturvallisuusdirektiivien vaatimukset.



Uusiutuvan energian sertifikaatti













Jita Oy kuuluu GF-konserniin. Olemme koko konsernin tasolla sitoutuneet käyttämään uusiutuvia energialähteitä ilman suoria hiilidioksidipäästöjä. Huolehditään yhdessä yhteisestä ympäristöstämme!







MUOVIPUTKET

SADEVESI- JA RUMPUPUTKET SN4









Koko mm	Lujuusluokka	Tyyppi	Pituus m	Tuote-nro	LVI-nro	EAN-koodi	Pakkaus kpl
160/140	SN4	Tupla	6,0	961601	2512604	 6 4 149 59 6 160 16	20
200/176	SN4	Tupla	6,0	962001	2512605	 6 4 149 59 6 200 13	14
235/200	SN4	Tupla	6,0	962351	2512805	 6 4 149 59 6 235 19	14
250/220	SN4	Tupla	6,0	962501	2512606	 6 4 149 59 6 250 18	11
315/270 muhviton	SN4	Tupla	6,0	963150	2512610	 6 4 149 59 6 315 07	8
315/270	SN4	Tupla	6,0	963151	2512607	 6 4 149 59 6 315 14	8
347/300	SN4	Tupla	6,0	963471	2512807	 6 4 149 59 6 347 13	8
400/350	SN4	Tupla	6,0	964001	2512609	 6 4 149 59 6 400 11	6
450/400	SN4	Tupla	6,0	964501	2512779	 6 4 149 59 6 450 16	6
560/500	SN4	Tupla	6,0	965001	2512780	 6 4 149 59 6 500 10	2
684/600	SN4	Tupla	6,0	966721	2512782	 6 4 149 59 6 672 16	2
902/800	SN4	Tupla	6,0	966891	2512783	 6 4 149 59 6 689 16	1
<p>Lisätiedot</p> <ul style="list-style-type: none"> • Lujuusluokka SN4 soveltuu kevyemmin kuormitettuihin kohteisiin, kuten maatalouskäyttöön ja yksityisteille. • Tuplaputken seinämärakenne on kaksikerroksinen. Sisäpinta on sileä ja ulkopinta aallotettu. • Putkissa on valkoinen raita. • Putket on varustettu jatkomuhvilla. 							

KIEPIT SN4

Koko mm	Lujuusluokka	Tyyppi	Pituus m	Tuote-nro	LVI-nro	EAN-koodi	Pakkaus kpl
110/92 salaoja jatkomuhvilla	SN4	Tupla	50	961158	2575502	 6 4 149 59 6 115 8 5	1
110/92 reiätön muhviton	SN4	Tupla	50	969658	2575522	 6 4 149 59 6 965 8 2	1



SADEVESI- JA RUMPUPUTKET SN8

Koko mm	Lujuusluokka	Tyyppi	Pituus m	Tuote-nro	LVI-nro	EAN-koodi	Pakkaus kpl
110/92	SN8	Tripla	6,0	962111	2512852	6 4 1 4 9 5 9 6 2 1 1 1 9	50
110/92	SN8	Tupla	6,0	961162	2512502	6 4 1 4 9 5 9 6 1 1 6 2 2	50
160/140	SN8	Tupla	6,0	961662	2512504	6 4 1 4 9 5 9 6 1 6 6 2 7	20
200/176	SN8	Tupla	6,0	962062	2512505	6 4 1 4 9 5 9 6 2 0 6 2 4	14
 200/176 NPM	SN8	Tupla	6,0	963620	2512518	6 4 1 4 9 5 9 6 3 6 2 0 5	14
235/200	SN8	Tupla	6,0	962362	2512705	6 4 1 4 9 5 9 6 2 3 6 2 5	14
250/220	SN8	Tupla	6,0	962562	2512506	6 4 1 4 9 5 9 6 2 5 6 2 9	11
 250/220 NPM	SN8	Tupla	6,0	963625	2512519	6 4 1 4 9 5 9 6 3 6 2 5 0	11
315/270	SN8	Tupla	6,0	963162	2512507	6 4 1 4 9 5 9 6 3 1 6 2 0	8
 315/270 NPM	SN8	Tupla	6,0	963631	2512520	6 4 1 4 9 5 9 6 3 6 3 1 1	8
347/300	SN8	Tupla	6,0	963462	2512707	6 4 1 4 9 5 9 6 3 4 6 2 1	8
400/350	SN8	Tupla	6,0	963562	2512509	6 4 1 4 9 5 9 6 3 5 6 2 8	6
 400/350 NPM	SN8	Tupla	6,0	963640	2512521	6 4 1 4 9 5 9 6 3 6 4 0 3	6
 450/400 NPM	SN8	Tupla	6,0	964562	2512759	6 4 1 4 9 5 9 6 4 5 6 2 7	6
 560/500 NPM	SN8	Tupla	6,0	965062	2512760	6 4 1 4 9 5 9 6 5 0 6 2 1	2
 684/600 NPM	SN8	Tupla	6,0	966762	2512762	6 4 1 4 9 5 9 6 6 7 6 2 9	2
 902/800 NPM	SN8	Tupla	6,0	966862	2512763	6 4 1 4 9 5 9 6 6 8 6 2 6	1
1154/1000	SN8	Tupla	6,0	961062	2512764	6 4 1 4 9 5 9 6 1 0 6 2 3	1
1360/1200 *	SN8	Tupla	6,0	961081	2512775	6 4 1 4 9 5 9 6 1 0 8 1 6	1



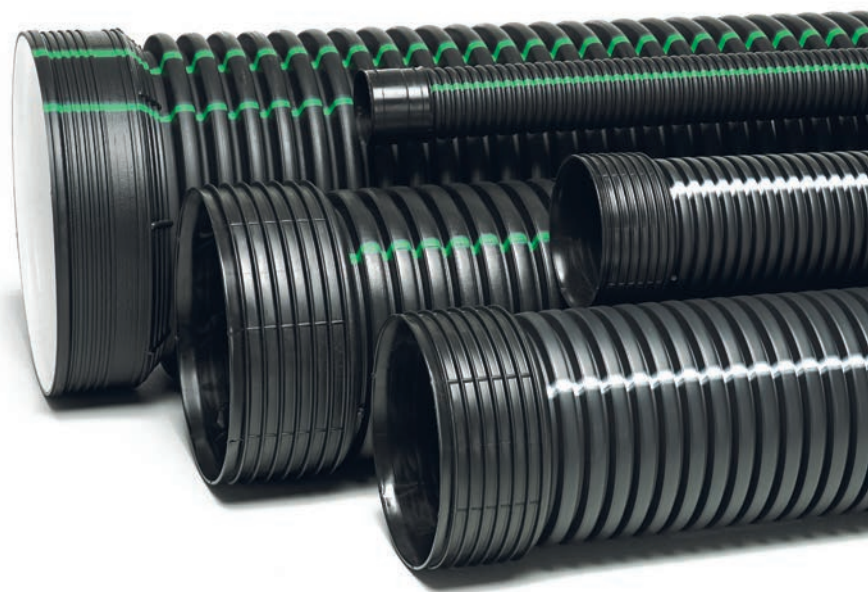











* Hyötymitta 5,8 m



SADEVESI- JA RUMPUPUTKET SN8

Koko mm	Lujuusluokka	Tyyppi	Pituus m	Tuote-nro	LVI-nro	EAN-koodi	Pakkaus kpl
200/176	SN8	Tupla	8,0	962008	2512503		14
235/200	SN8	Tupla	8,0	962308	2512725		14
250/220	SN8	Tupla	8,0	962508	2512528		11
315/270	SN8	Tupla	8,0	963108	2512527		8
347/300	SN8	Tupla	8,0	963408	2512727		8
400/350	SN8	Tupla	8,0	963508	2512529		6
450/400	SN8	Tupla	8,0	964508	2512765		6
560/500	SN8	Tupla	8,0	965008	2512766		2
684/600	SN8	Tupla	8,0	966708	2512767		2
902/800	SN8	Tupla	8,0	966808	2512768		1
1154/1000	SN8	Tupla	8,0	961008	2512769		1
315/270	SN8	Tupla	10,0	963110	2512530		8
347/300	SN8	Tupla	10,0	963410	2512531		8
400/350	SN8	Tupla	10,0	963510	2512532		6
450/400	SN8	Tupla	10,0	964510	2512770		6
560/500	SN8	Tupla	10,0	965010	2512771		2
684/600	SN8	Tupla	10,0	966710	2512772		2
902/800	SN8	Tupla	10,0	966810	2512773		1
1154/1000	SN8	Tupla	10,0	961010	2512774		1
<p>Lisätiedot</p> <ul style="list-style-type: none"> • Lujuusluokka SN8 soveltuu raskaammin kuormitettuihin kohteisiin, kuten infrarakentamiseen. • Tuplaputken seinämärakenne on kaksikerroksinen. Sisäpinta on sileä ja ulkopinta aallotettu. • Triplaputkessa on kolme kerrosta, jossa sekä sisä- että ulkopinta ovat sileät. • Putkissa on vihreä raita. • Pituuden 6,0 m putket on varustettu jatkomuhvilla. • Pituudet 8,0 ja 10,0 m ovat muhvitomia. • Putkiin on saatavana myös tiivisteet. 							



SALAOJAPUTKET SN4 JA SN8

Koko mm	Lujuusluokka	Tyyppi	Pituus m	Tuote-nro	LVI-nro	EAN-koodi	Pakkaus kpl
200/176, 3rr	SN4	Tupla	6,0	962048	2515104		14
235/200, 3rr	SN4	Tupla	6,0	962368	2515105		14
250/220, 3rr	SN4	Tupla	6,0	962548	2515106		11
315/270, 3rr	SN4	Tupla	6,0	963148	2515003		8
347/300, 3rr	SN4	Tupla	6,0	963468	2515107		8
400/350, 3rr	SN4	Tupla	6,0	964068	2515108		6
450/400, 3rr	SN4	Tupla	6,0	964568	2515109		6
110/92, 3rr	SN8	Tupla	6,0	961168	2515002		50
110/92, 6rr	SN8	Tupla	6,0	969668	2515008		50
160/140, 3rr	SN8	Tupla	6,0	961668	2515004		20
160/140 4rr	SN8	Tupla	6,0	961669	2512533		20
200/176, 3rr	SN8	Tupla	6,0	962068	2515005		14
250/220, 3rr	SN8	Tupla	6,0	962568	2515006		11
315/270, 3rr	SN8	Tupla	6,0	963168	2515007		8
400/350, 3rr	SN8	Tupla	6,0	964468	2512512		6



Lisätiedot

- Lujuusluokka SN4 soveltuu kevyemmin kuormitettuihin kohteisiin, kuten maatalouskäyttöön ja yksityisteille.
- Lujuusluokka SN8 soveltuu raskaammin kuormitettuihin kohteisiin, kuten infrarakentamiseen.
- Tuplaputken seinämärakenne on kaksikerroksinen. Sisäpinta on sileä ja ulkopinta aallotettu.
- Lujuusluokan SN4 putkissa on valkoinen raita ja SN8 putkissa vihreä raita. Poikkeuksena tähän on tuote 110/92 6rr, joka on raidaton.
- Putket on varustettu jatkomuhvilla.

YLEISPUTKET, MUHVATTUNA

Koko mm	Tyyppi	Pituus m	Tuote-nro	LVI-nro	EAN-koodi	Pakkaus kpl
75	Massiivi	6,0	961211	2500173		50 tai 102
110	Massiivi	6,0	961230	2500175		50
160	Massiivi	6,0	961240	2500178		20

AURAUSSIITAT

Koko mm	Tuote-nro	EAN-koodi	Pakkaus kpl
25 x 1500	964020		50
20 x 1350	964021		50





KAAPELINSUOJAPUTKISTOT

JITEL-KAAPELINSUOJAPUTKET

Koko mm	Tyyppi	Lujuusluokka	Pituus m	Tuote-nro	EAN-koodi	Pakkaus kpl
50 kelt.	Tupla	B	50	965510	6 4 149 59 6 55 107	1
75 kelt.	Tupla	B	50	965708	6 4 149 59 6 57 088	1
110 kelt.	Tupla	B	50	965709	6 4 149 59 6 57 095	1
75 kelt.	Tupla	B	6,0	960105	6 4 149 59 6 01 050	58
75 kelt.	Tupla	A	6,0	960709	6 4 149 59 6 07 090	58
110 kelt.	Tupla	B	6,0	961108	6 4 149 59 6 11 080	50
110 kelt.	Tupla	A	6,0	961107	6 4 149 59 6 11 073	50
110 kelt.	Tripla	B	6,0	960108	6 4 149 59 6 01 081	50
110 pun.	Tripla	B	6,0	960118	6 4 149 59 6 01 180	50
110 kelt.	Tripla	A	6,0	960109	6 4 149 59 6 01 098	50
110 pun.	Tripla	A	6,0	960119	6 4 149 59 6 01 197	50
140 kelt.	Tupla	B	6,0	960518	6 4 149 59 6 05 188	30
140 kelt.	Tupla	A	6,0	960520	6 4 149 59 6 05 201	30
140 kelt.	Tripla	B	6,0	960408	6 4 149 59 6 04 082	30
140 kelt.	Tripla	A	6,0	960409	6 4 149 59 6 04 099	30
160 kelt.	Tupla	B	6,0	960519	6 4 149 59 6 05 195	20
160 kelt.	Tupla	A	6,0	960521	6 4 149 59 6 05 218	20
160 kelt.	Tripla	B	6,0	960608	6 4 149 59 6 06 086	20
160 kelt.	Tripla	A	6,0	960609	6 4 149 59 6 06 093	20
200 kelt.	Tupla	A	6,0	960610	6 4 149 59 6 06 109	14

Lisätiedot

- Lujuusluokka A = SN16 ja B = SN8.
- Tuplaputken seinämärakenne on kaksikerroksinen. Sisäpinta on sileä ja ulkopinta aallotettu.
- Triplaputkessa on kolme kerrosta, jossa sekä sisä- että ulkopinta ovat sileät.
- Putket on varustettu jatkomuhvilla.





KAAPELINSUOJALEVYT

Koko mm	Tuote-nro	EAN-koodi	Pakkaus kpl
1000 x 500 x 5	966651	6 4 1 4 9 5 5 1 2 6 3 0 2 2 3	250
1000 x 500 x 10	966650	6 4 1 4 9 5 5 1 2 6 3 0 2 1 6	150



KAAPELIKAIVOT





















Koko mm	Tuote-nro	EAN-koodi
1000/500	966679	6 4 1 4 9 5 9 1 6 6 6 7 9 0
1000/600	966681	6 4 1 4 9 5 9 1 6 6 6 8 1 3

KAAPELINSUOJAPUTKIEKSIEN OSAT

Koko mm	Tuote-nro	EAN-koodi	Pakkaus kpl
Liitoskamat			
75	966674	6 4 1 4 9 5 9 1 6 6 6 7 4 5	200
110	966675	6 4 1 4 9 5 9 1 6 6 6 7 5 2	60
140	966676	6 4 1 4 9 5 9 1 6 6 6 7 6 9	40
160	966677	6 4 1 4 9 5 9 1 6 6 6 7 7 6	30



KAAPELINSUOJAPUTKIEN OSAT

Koko mm	Pituus m	Lujuusluokka	Tuote-nro		EAN-koodi	Pakkaus kpl
Taipuisat kaaret						
50	1,1	SN8	966539			10
75	1,2	SN8	966541			75
110	1,5	SN8	966546			50
140	1,5	SN8	966563			30
160	1,9	SN8	966565			28
Koko mm	Säde m	Lujuusluokka	Tuote-nro	Taivutus °	EAN-koodi	Pakkaus kpl
Jäykät kaaret						
75 × 3,6	1,5	SN32	966542	45		1
75 × 3,6	1,5	SN32	966543	90		1
110 × 5,3	1,5	SN32	966555	45		1
110 × 5,3	1,5	SN32	966556	90		1
140 × 6,7	1,5	SN32	966557	45		1
140 × 6,7	1,5	SN32	966558	90		1
160 × 7,7	1,5	SN32	966567	45		1
160 × 7,7	1,5	SN32	966568	90		1
200 × 4,0	1,5	SN4	966570	45		1
200 × 4,0	1,5	SN4	966571	90		1
Kaaren toinen pää varustettu muhvilla. Ei sisällä tiivistettä tai tiivisteuraa. HUOM! Kysy myös muut halkaisijat, lujuusluokat ja säteet!						
Koko mm			Tuote-nro		EAN-koodi	Pakkaus kpl
Suojatulpat						
50			966630			1
75			966636			1
110			966647			1
140			966660			1
160			966670			1





OSAT JA TARVIKKEET

TELESKOOPIT, VALURAUTAKANNET JA KEHYKSET

Tuote	Tuote-nro	LVI-nro	EAN-koodi
Valmiit teleskoopit			
vr-umpikansi + kehys + teleskooppiputki 315	967254	2604576	6 4 1 4 9 5 9 6 7 2 5 4 8
vr-sadevesikansi + kehys + teleskooppiputki 315	967255	2604577	6 4 1 4 9 5 9 6 7 2 5 5 5
vr-umpikansi + kehys + teleskooppiputki 500	967256	2604578	6 4 1 4 9 5 9 6 7 2 5 6 2
vr-sadevesikansi + kehys + teleskooppiputki 500	967257	2604579	6 4 1 4 9 5 9 6 7 2 5 7 9
Valurautakehykset + teleskooppiputket			
vr-kehys + teleskooppiputki 200	967119	2604516	6 4 1 4 9 5 9 6 7 1 1 9 0
vr-kehys + teleskooppiputki 315	967120	2604517	6 4 1 4 9 5 9 6 7 1 2 0 6
vr-kehys + teleskooppiputki 500	967150	2604518	6 4 1 4 9 5 9 6 7 1 5 0 3
Valurautakehykset			
vr-kehys 200	967292	2604521	6 4 1 4 9 5 9 6 7 2 9 2 0
vr-kehys 315	967293	2604529	6 4 1 4 9 5 9 6 7 2 9 3 7
vr-kehys 500	967295	2604531	6 4 1 4 9 5 9 6 7 2 9 5 1
Valurautakannet 40 tn			
valurauta-umpikansi 200	967223	2604523	6 4 1 4 9 5 9 6 7 2 2 3 4
valurauta-umpikansi 315	967233	2604524	6 4 1 4 9 5 9 6 7 2 3 3 3
valurauta-umpikansi 500	967253	2604525	6 4 1 4 9 5 9 6 7 2 5 3 1
valurauta-sadevesikansi 200	967263	2604526	6 4 1 4 9 5 9 6 7 2 6 3 0
valurauta-sadevesikansi 315	967273	2604527	6 4 1 4 9 5 9 6 7 2 7 3 9
valurauta-sadevesikansi 500	967283	2604528	6 4 1 4 9 5 9 6 7 2 8 3 8
RST-kannet			
RST-kansi 160, ulkop.	967602	2604510	6 4 1 4 9 5 9 6 7 6 0 2 7
RST-kansi 200, ulkop.	967603	2604511	6 4 1 4 9 5 9 6 7 6 0 3 4
RST-kansi 250, ulkop.	967604	2604512	6 4 1 4 9 5 9 6 7 6 0 4 1
RST-kansi 315, ulkop.	967605	2604513	6 4 1 4 9 5 9 6 7 6 0 5 8
RST-kansi 400, ulkop.	967606	2604514	6 4 1 4 9 5 9 6 7 6 0 6 5
RST-kansi 500, ulkop.	967607	2604540	6 4 1 4 9 5 9 6 7 6 0 7 2
RST-kansi 560, ulkop.	967608	2604541	6 4 1 4 9 5 9 6 7 6 0 8 9



MUOVIKANNET 5 TONNIA



Tuote	Tuote-nro	LVI-nro	EAN-koodi	Pakkaus kpl
Sadevesikansi 315/400	967303	3628811	 6 4 1 4 9 5 9 6 7 3 0 3 3	5
Umpikansisto 315	967305	2604582	 6 4 1 4 9 5 9 6 7 3 0 5 7	10
Ritiläkansisto 315	967306	2604583	 6 4 1 4 9 5 9 6 7 3 0 6 4	10

MUOVIKANNET JA -POHJAT

Koko mm	Tuote-nro	LVI-nro	EAN-koodi
110/92 ulkop.	967301	2604550	 6 4 1 4 9 5 9 6 7 3 0 1 9
160/140 ulkop.	967359	2604546	 6 4 1 4 9 5 9 6 7 3 5 9 0
200/176 ulkop.	967358	2604551	 6 4 1 4 9 5 9 6 7 3 5 8 3
235/200 sisäp.	967360	2604552	 6 4 1 4 9 5 9 6 7 3 6 0 6
250/220 ulkop.	967330	2604553	 6 4 1 4 9 5 9 6 7 3 3 0 9
315/270 ulkop.	967341	2604567	 6 4 1 4 9 5 9 6 7 3 4 1 5
347/300 sisäp.	967380	2604556	 6 4 1 4 9 5 9 6 7 3 8 0 4
400/350 ulkop.	967369	2604557	 6 4 1 4 9 5 9 6 7 3 6 9 9
450/400 sisäp.	967370	2604558	 6 4 1 4 9 5 9 6 7 3 7 0 5
450/400 ulkop.	967372	2604559	 6 4 1 4 9 5 9 6 7 3 7 2 9
560/500 ulkop.	967368	2604560	 6 4 1 4 9 5 9 6 7 3 6 8 2



MUHVIT

Tuote	Tuote- nro	LVI- nro	EAN- koodi
Muhvi 50/40	967635	2525054	6 4 1 4 9 5 9 6 7 6 3 5 5
Muhvi 75/62	966107	2525055	6 4 1 4 9 5 9 6 6 1 0 7 8
Muhvi 110/92	966113	2525102	6 4 1 4 9 5 9 6 6 1 1 3 9
Muhvi 160/140	966117	2525056	6 4 1 4 9 5 9 6 6 1 1 7 7
Muhvi 200/176	966124	2525057	6 4 1 4 9 5 9 6 6 1 2 4 5
Muhvi 315/270	966135	2525058	6 4 1 4 9 5 9 6 6 1 3 5 1
Muhvi 400/350	966142	2525059	6 4 1 4 9 5 9 6 6 1 4 2 9
Kaksoismuhvi 450/400	966146	2512513	6 4 1 4 9 5 9 6 6 1 4 6 7
Kaksoismuhvi 560/500	966147	2512514	6 4 1 4 9 5 9 6 6 1 4 7 4
Kaksoismuhvi 684/600	967202	2512517	6 4 1 4 9 5 9 6 7 2 0 2 9
Kaksoismuhvi 902/800	966150	2512515	6 4 1 4 9 5 9 6 6 1 5 0 4
Kaksoismuhvi 1154/1000	966151	2512516	6 4 1 4 9 5 9 6 6 1 5 1 1



KULMAYHTEET

Kysy lisää tuotteistamme. Hinnat tarjousten perusteella.



JÄLKILIITTYMÄTIIVISTEET

Koko mm	Tuote- nro	LVI- nro	EAN- koodi
75/101	967103	2604533	6 4 1 4 9 5 9 6 7 1 0 3 9
110/138	967100	2604534	6 4 1 4 9 5 9 6 7 1 0 0 8
160/186	967105	2604535	6 4 1 4 9 5 9 6 7 1 0 5 3
200/226	967110	2604536	6 4 1 4 9 5 9 6 7 1 1 0 7
250/276	967113	2604537	6 4 1 4 9 5 9 6 7 1 1 3 8
315/341	967115	2604538	6 4 1 4 9 5 9 6 7 1 1 5 2
400/426	967116	2604539	6 4 1 4 9 5 9 6 7 1 1 6 9





MUUT KAIVO-OSAT JA -TARVIKKEET

Tuote	Tuote-nro	LVI-nro	EAN-koodi	Pakkaus kpl
Teleskooppirengas 200/160, pultattava, sis. tiivisteen	967118	2604561		
Teleskooppirengas 315/200, pultattava, sis. tiivisteen	967157	2604562		
Teleskooppirengas 400/315, pultattava, sis. tiivisteen	967159	2604563		
Teleskooppirengas 560/315, pultattava, sis. tiivisteen	967162	2604564		
Teleskooppirengas 560/500, pultattava, sis. tiivisteen	967160	2604565		
Pallopadotusventtiili 110 mm	967190	2604543		
Jäätymissuoja sadevesikaivoon 315/400	967195	2604544		
Jäätymissuoja sadevesikaivoon 500	967196	2604545		
Tarkastuskaivon pohjaelementti 315 mm • Muhvilliset yhteen • Muhveissa tiivisteurat	967035	2604542		20





















SÄÄTÖKULMAT JA -HAARAT

Tuote	Tuote-nro	LVI-nro	EAN-koodi	Pakkaus kpl
Säätökulma 110/0–90° Muhveissa tiivisteurat	966038	2525404		20
Säätökulma 110/0–90° Muhveissa tiivisteurat	966040	2525405		100
Säätöhaara 110/110/45–90° Muhveissa tiivisteurat	966026	2525503		15



TIIVISTEET

Tuote	Tuote-nro	LVI-nro	EAN-koodi
Tuplaputken tiivisteet			
Tiiviste 50/40	966152	2525066	 6 4 1 4 9 5 9 6 6 1 5 2 8
Tiiviste 75/62	966153	2525067	 6 4 1 4 9 5 9 6 6 1 5 3 5
Tiiviste 110/92	966160	2525068	 6 4 1 4 9 5 9 6 6 1 6 0 3
Tiiviste 160/140	966161	2525069	 6 4 1 4 9 5 9 6 6 1 6 1 0
Tiiviste 200/176	966162	2525070	 6 4 1 4 9 5 9 6 6 1 6 2 7
Tiiviste 235/200	966163	2525071	 6 4 1 4 9 5 9 6 6 1 6 3 4
Tiiviste 250/220	966164	2525072	 6 4 1 4 9 5 9 6 6 1 6 4 1
Tiiviste 315/270	966167	2525073	 6 4 1 4 9 5 9 6 6 1 6 7 2
Tiiviste 347/300	966166	2525074	 6 4 1 4 9 5 9 6 6 1 6 6 5
Tiiviste 400/350	966170	2525075	 6 4 1 4 9 5 9 6 6 1 7 0 2
Tiiviste 450/400 pistopäähän ja kaksoismuhviin	966192	2525060	 6 4 1 4 9 5 9 6 6 1 9 2 4
Tiiviste 560/500 pistopäähän ja kaksoismuhviin	966193	2525061	 6 4 1 4 9 5 9 6 6 1 9 3 1
Tiiviste 684/600 pistopäähän ja kaksoismuhviin	966189	2525112	 6 4 1 4 9 5 9 6 6 1 8 9 4
Tiiviste 902/800 kaksoismuhviin	966200	2525118	 6 4 1 4 9 5 9 6 6 2 0 0 6
Tiiviste 902/800 pistopäähän	966185	2525063	 6 4 1 4 9 5 9 6 6 1 8 5 6
Tiiviste 1154/1000 kaksoismuhviin	966201	2525119	 6 4 1 4 9 5 9 6 6 2 0 1 3
Tiiviste 1154/1000 pistopäähän	966191	2525114	 6 4 1 4 9 5 9 6 6 1 9 1 7
Triplaputken tiivisteet			
Tiiviste 110/92	966291	2525064	 6 4 1 4 9 5 9 6 6 2 9 1 4
Tiiviste 160/140	966156	2525065	 6 4 1 4 9 5 9 6 6 1 5 6 6



















KAIVOT, SUODATINKANKAAT JA PATOLEVYT

Kaivotuotantoyksikkömme valmistaa tuhansia kaivoja vuodessa. Räättälöimme kaivot projekteihin asiakkaiden toiveiden mukaisesti. Kysy lisää!

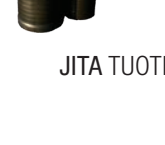
Kaivokortti löytyy sivulta 37!

KAIVOT				
Tuote	Tuote-nro	LVI-nro	EAN-koodi	Pakkaus kpl
 <p>Sadevesikaivo 400/315</p> <ul style="list-style-type: none"> Sisältää: Ø 400 mm rungon ja Ø 315 mm teleskoopin 40 tn valurautaisella ritiläkannella Poistoyhde Ø 160/110 mm, mukana irrallinen läpivientitiiviste Ø 110 mm putkelle lisäyhdetä varten Rungon korkeus 1800 mm, teleskooppi 800 mm Sakkapesän korkeus 500 mm 	967053	2604519	 6 4 149 59 670537	3
 <p>Sadevesikaivopaketti 700/315</p> <ul style="list-style-type: none"> Sisältää: Ø 700 mm rungon ja Ø 315 mm teleskoopin 40 tn valurautaisella ritiläkannella Poistoyhde avattavissa, koot 200/160/110 Rungon korkeus 1950 mm, teleskooppi 800 mm Sakkapesän korkeus 400 mm = 100 l Käytetään hulevesien keräämiseen putkistoon ritiläkannen kautta 	967985	2604580	 6 4 149 59 679851	3
 <p>Jäteveden tarkastuskaivo PRO 400/315-110</p> <ul style="list-style-type: none"> Sisältää: Ø 400 mm rungon ja Ø 315 mm teleskoopin valurautaisella umpikannella PRO-kourupohja, tuloyhteitä 3 kpl ja poistoyhteitä 1 kpl Ø 110 mm Rungon korkeus 1700 mm, teleskooppi 800 mm HUOM! Saatavana myös varustettuna yhteillä kooltaan: Ø 160/200/250/315 mm Käytetään esim. jätevesiviemäreiden sekä salaoja- ja sadevesiviemäreiden tarkastuskaivona. 	967054	2604515	 6 4 149 59 670544	3
 <p>Yleiskaivo 400/315</p> <ul style="list-style-type: none"> Sisältää: Ø 400 mm rungon ja Ø 315 mm teleskoopin muovikannella Yhteet porataan työmaalla Rungon korkeus 1100 mm, teleskooppi 800 mm 	967052	2604631	 6 4 149 59 670520	6
 <p>Perusvesikaivo 400/315</p> <ul style="list-style-type: none"> Sisältää: Ø 400 mm rungon ja Ø 315 mm teleskoopin 40 tn valurautakannella Poisto- ja tuloyhde Ø 110 mm, tuloyhteessä pallopadotusventtiili Rungon korkeus 1500 mm, teleskooppi 800 mm 	967010	2604651	 6 4 149 59 670100	3
 <p>Perusvesikaivopaketti 700/315</p> <ul style="list-style-type: none"> Sisältää: Ø 700 mm rungon ja Ø 315 mm teleskoopin 40 tn valurautaisella umpikannella Poistoyhde avattavissa, koot 200/160/110 Tuloyhde 110 mm, varustettu pallopadotusventtiilillä Rungon korkeus 1950 mm, teleskooppi 800 mm Sakkapesän korkeus 400 mm = 100 l Käytetään kiinteistöillä salaoja- ja rännivesien kokoamiseen 	967986	2604584	 6 4 149 59 679868	3
 <p>Perusvesikaivo 400/315</p> <ul style="list-style-type: none"> Sisältää: Ø 400 mm rungon ja Ø 315 mm teleskoopin muovikannella Poisto- ja tuloyhde Ø 110 mm, tuloyhteessä pallopadotusventtiili Rungon korkeus 1500 mm, teleskooppi 800 mm 	967092	2604652	 6 4 149 59 670926	3

KAIVOT

Tuote	Tuote-nro	LVI-nro	EAN-koodi	Pakkaus kpl
Tarkastusputki 200-110 mm <ul style="list-style-type: none"> • Korkeus 2000 mm • Halkaisija Ø 200 mm • Muovikannella • Pohjalla 2 kpl putkiyhteitä Ø 110 mm • HUOM! Saatavana myös Ø 160 mm ja Ø 200 mm yhteillä varustettuna! • Käytetään esim. jätevesiviemäreiden sekä salaoja- ja sadevesiviemäreiden tarkastusputkena 	967046	3628604		1
Tarkastusputki 200/160-110 mm <ul style="list-style-type: none"> • Sisältää: Runko Ø 200 mm ja teleskooppi Ø 160 mm valurautaisella 40 tn umpikannella • Rungon korkeus 2000 mm ja teleskooppi 800 mm • Pohjalla 2 kpl putkiyhteitä Ø 110 mm • HUOM! Saatavana myös Ø 160 mm ja Ø 200 mm yhteillä varustettuna! • Käytetään esim. jätevesiviemäreiden sekä salaoja- ja sadevesiviemäreiden tarkastusputkena 	967044	2604555		1
Rännikaivo 315 x 500 mm valurautaritulällä	967463	2604554		1
Rännikaivo, pohjalähtöinen	967465	2604509		20
Rännikaivo, sivulähtöinen	967461	2604504		72 16
Tarkastuskaivo 315 x 1000 mm pohjaelementillä	967040	2604549		9
Tarkastuskaivo 300 x 1100 mm yhteellä	967041	2604547		12



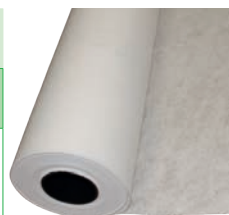

SUODATINKANGAS

Tuote	Tuote-nro	LVI-nro	EAN-koodi	Pakkaus kpl
Suodatinkangas N3 660 m² <ul style="list-style-type: none"> • Rulla 6 x 110 m, 660 m² • Paino 190 g/m², rulla 125 kg 	967543			1



PATOLEVY

Tuote	Tuote-nro	LVI-nro	EAN-koodi	Pakkaus kpl
Patolevy 1,0 x 20 m, 250 kN/m²	967491			24
Patolevy 2,0 x 20 m, 250 kN/m²	967492			12
Patolevyn reunalista 2 m	967493			10





HULEVESIEN VIIVYTYSJÄRJESTELMÄT

Hulevesien viivytysjärjestelmiä käytetään hidastamaan sadevesien purkautumista hulevesiviemäriin rankkasateiden yhteydessä. Viivytysjärjestelmien tilavuusvaatimukset vaihtelevat kunnittain. Paikallisen rakennusvalvonnan kautta ovat saatavissa ajankohtaiset tiedot alueellisista vaatimuksista.

Tarjoamme kattavan valikoiman eri tilavuuksilla varustettuja viivytysjärjestelmiä. Valmistamme tarpeen vaatiessa viivytysjärjestelmät yksilöllisesti, joten ylärajaa tilavuudelle ei ole. Järjestelmiä voidaan ketjuttaa ja näin saavuttaa järkevän muotoisia ja kokoisia kokonaisuuksia. Järjestelmät voidaan toteuttaa käyttämällä rotaatiovalettuja Jita-säiliöitä tai eri kokoisia muoviputkia.

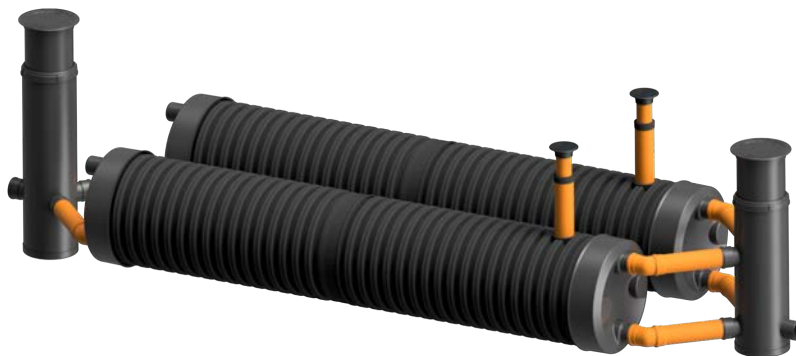





VIIVYTYSPUTKISTON OSAT/PUTKET







Koko mm	Lujuusluokka	Tyyppi	Pituus m	Tuote-nro	LVI-nro	EAN-koodi	Pakkaus kpl
 684/600 NPM	SN8	Tupla	6,0	966762	2512762	 6 414959 667629	2
684/600	SN8	Tupla	8,0	966708	2512767	 6 414959 667087	2
684/600	SN8	Tupla	10,0	966710	2512772	 6 414959 667100	2
 902/800 NPM	SN8	Tupla	6,0	966862	2512763	 6 414959 668626	1
902/800	SN8	Tupla	8,0	966808	2512768	 6 414959 668084	1
902/800	SN8	Tupla	10,0	966810	2512773	 6 414959 668107	1
1154/1000	SN8	Tupla	6,0	961062	2512764	 6 414959 610625	1
1154/1000	SN8	Tupla	8,0	961008	2512769	 6 414959 610083	1
1154/1000	SN8	Tupla	10,0	961010	2512774	 6 414959 610106	1
1360/1200 *	SN8	Tupla	6,0	961081	2512775	 6 414959 610816	1

*Hyötymitta 5,8 m. Putkikoolle ei ole saatavana lisävarusteita, vaan varustelu tapahtuu tehtaalla räätälöidysti suunnitelman mukaisesti.

KAKSOISMUHVIT

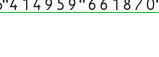

Tuote	Tuote-nro	LVI-nro	EAN-koodi
 Kaksoismuhvi 684/600	967202	2512517	 6 414959 672029
 Kaksoismuhvi 902/800	966150	2512515	 6 414959 661504
Kaksoismuhvi 1154/1000	966151	2512516	 6 414959 661511

TIIVISTEET

Tuote	Tuote- nro	LVI- nro	EAN- koodi
Tiiviste 684/600 pistopäähän, kaksoismuhviin ja päätytulppaan	966189	2525112	 6 4 1 4 9 5 9 6 6 1 8 9 4
Tiiviste 902/800 kaksoismuhviin	966200	2525118	 6 4 1 4 9 5 9 6 6 2 0 0 6
Tiiviste 902/800 pistopäähän	966185	2525063	 6 4 1 4 9 5 9 6 6 1 8 5 6
Tiiviste 902/800 päätytulppaan	966186	2512524	 6 4 1 4 9 5 9 6 6 1 8 6 3
Tiiviste 1154/1000 kaksoismuhviin	966201	2525119	 6 4 1 4 9 5 9 6 6 2 0 1 3
Tiiviste 1154/1000 pistopäähän	966191	2525114	 6 4 1 4 9 5 9 6 6 1 9 1 7
Tiiviste 1154/1000 päätytulppaan	966187	2525110	 6 4 1 4 9 5 9 6 6 1 8 7 0







PÄÄTYTULPAT

Tuote	Tuote- nro	LVI- nro	EAN- koodi
Viivytyspotken päätytulppa 600 ruskea	967352	2510673	 6 4 1 4 9 0 8 4 0 2 0 2 8
Viivytyspotken päätytulppa 800 musta	967058	2512525	 6 4 1 4 9 5 9 6 7 0 5 8 2
Viivytyspotken päätytulppa 1000 musta	967060	2512526	 6 4 1 4 9 5 9 6 7 0 6 0 5







VIIVYTYSPUTKISTOJEN TARKASTUSPUTKET JA SATULAKAIVOT

Tuote	Tuote- nro	EAN- koodi
Tarkastusputki 200/160	967042	 6 4 1 4 9 5 9 6 7 0 4 2 1
Tarkastusputki 315/200	967057	 6 4 1 4 9 5 9 6 7 0 5 7 5
Satulakaivo 560/500 902/800 putkelle	967061	 6 4 1 4 9 5 9 6 7 0 6 1 2
Satulakaivo 560/500 1154/1000 putkelle	967063	 6 4 1 4 9 5 9 6 7 0 6 3 6



TARKASTUS- JA VIRTAKSENSÄÄTÖKAIVOT

Tuote	Tuote- nro	EAN- koodi
Tarkastuskaivo (SVTK) 560/500 Ennen viivytyspotkistoa	967078	 6 4 1 4 9 5 9 6 7 0 7 8 0
Tarkastuskaivo (SVTK) 860/560/500 Ennen viivytyspotkistoa	967077	 6 4 1 4 9 5 9 6 7 0 7 7 3
Virtauksensäätökaivo (VSK) 560/500 Viivytyspotkiston jälkeen	967995	 6 4 1 4 9 5 9 6 7 9 9 5 0
Virtauksensäätökaivo (VSK) 860/560/500 Viivytyspotkiston jälkeen	967996	 6 4 1 4 9 5 9 6 7 9 9 6 7



JÄTEVESIEN KÄSITTELY

JITA KEMIK -PANOSPUHDISTAMO 3500 LITRAA

Tuote	Tuote-nro	LVI-nro	EAN-koodi
Kemik-panospuhdistamo	967571	3628602	 6 414959 675716
Lisätiedot <ul style="list-style-type: none"> Jita Kemik -biologis-kemiallinen panospuhdistamo soveltuu vakituksessa asuinkäytössä oleville kiinteistöille, joissa syntyy sekä WC- että pesuvesiä. Kapasiteetti max. 6 hlöä. Tuloyhteen alareunan korkeus säiliön pohjasta 123 cm. 			



FOSFORINSAOSTUSKEMIKAALI



Tuote	Tuote-nro	LVI-nro	EAN-koodi
Polyalumiinikloridi 15 l	967558	3628103	 6 414959 675587
Lisätiedot <ul style="list-style-type: none"> Käytetään Jita Kemikissä tai annostelupumpun kanssa maasuodattamon yhteydessä kiinteistön sisällä. 			

NÄYTTEENOTTOKAIVO



Tuote	Tuote-nro	LVI-nro	EAN-koodi	
Näytteenottokaivo 560 x 1200 mm	1 kpl	967047	3628603	 6 414959 670476
Lisätiedot <ul style="list-style-type: none"> Asennetaan Jita Kemik -panospuhdistamon jälkeen purkuputkilinjaan. 				

JITA I-3500 L -IMEYTYSJÄRJESTELMÄ, kaikille jätevesille (5 hlöä)

Paketin sisältö		Tuote- nro	LVI- nro	EAN- koodi
<ul style="list-style-type: none"> Sakosäiliö 3500 l Putkipaketti-A, sisältäen: <ul style="list-style-type: none"> Imeytysputki Tripla 110 mm, l = 2,4 m (sininen) Umpiputki Tripla 110 mm, l = 2,4 m (musta) Tyhjennysputki 560 mm kannella, l = 1,2 m, jonka sisällä: <ul style="list-style-type: none"> Säätökulma 110 mm Ilmastushattu 110 mm Suodatinkangas n. 35 m² Jakokaivo, 315 x 1200 mm 	1 kpl	967505	3628407	 6 4 149 59 675051
Lisätiedot <ul style="list-style-type: none"> Sakosäiliö on kolmiosastoinen ja se on varustettu yhdellä 110 mm poistoyhteellä sisältäen T-haaran. Jakokaivo on varustettu kahdella 110 mm poistoyhteellä sisältäen virtaussäätimet. Tuloyhteen alareunan korkeus säiliön pohjasta 125 cm. Toimitetaan pakattuna. Tuotteella on CE-merkki. 				

CE



JITA I-2500 L -IMEYTYSJÄRJESTELMÄ, kaikille jätevesille (5 hlöä)

Paketin sisältö		Tuote- nro	LVI- nro	EAN- koodi
<ul style="list-style-type: none"> Sakosäiliö 2500 l Putkipaketti-A, sisältäen: <ul style="list-style-type: none"> Imeytysputki Tripla 110 mm, l = 2,4 m (sininen) Umpiputki Tripla 110 mm, l = 2,4 m (musta) Tyhjennysputki 560 mm kannella, l = 1,2 m, jonka sisällä: <ul style="list-style-type: none"> Säätökulma 110 mm Ilmastushattu 110 mm Suodatinkangas n. 35 m² Jakokaivo, 315 x 1200 mm 	1 kpl	967504	3628403	 6 4 149 59 675044
Lisätiedot <ul style="list-style-type: none"> Sakosäiliö on kolmiosastoinen ja se on varustettu yhdellä 110 mm poistoyhteellä sisältäen T-haaran. Jakokaivo on varustettu kahdella 110 mm poistoyhteellä sisältäen virtaussäätimet. Tuloyhteen alareunan korkeus säiliön pohjasta 90 cm. Toimitetaan pakattuna. Tuotteella on CE-merkki. 				

CE



JITA II-1500 L -IMEYTYSJÄRJESTELMÄ, harmaille jätevesille (5 hlöä)

Paketin sisältö	Tuote- nro	LVI- nro	EAN- koodi
<ul style="list-style-type: none"> Sakosäiliö 1500 l Putkipaketti-A, sisältäen: <ul style="list-style-type: none"> Imeytysputki Tripla 110 mm, l = 2,4 m (sininen) Umpiputki Tripla 110 mm, l = 2,4 m (musta) Tyhjennysputki 560 mm kannella, l = 1,2 m jonka sisällä: <ul style="list-style-type: none"> Säätökulma 110 mm Ilmastushattu 110 mm Suodatinkangas n. 35 m² 	1 kpl	967502	3628405
	11 kpl		
	4 kpl		
	1 kpl		
	4 kpl		
	2 kpl		
	1 kpl		

Lisätiedot

- Sakosäiliö on kaksiosastoinen ja se on varustettu kahdella 110 mm poistoyhteellä sisältäen virtaussäätimet.
- Tuloyhteen alareunan korkeus säiliön pohjasta 100 cm.
- Toimitetaan pakattuna.



JITA III -LISÄTARVIKKEET MAASUODATUKSELLE

Paketin sisältö	Tuote- nro	LVI- nro	EAN- koodi
<ul style="list-style-type: none"> Kokoojakaivo 315 x 2200 mm, jonka sisällä: <ul style="list-style-type: none"> Säätökulma 110 mm Ilmastushattu 110 mm Putkipaketti-B, sisältäen: <ul style="list-style-type: none"> Salaojaputki 110 mm, l = 2,4 m (vihreä) Umpiputki Tripla 110 mm, l = 2,4 m (musta) 	1 kpl	967503	3628406
	4 kpl		
	2 kpl		
	11 kpl		
	5 kpl		

Lisätiedot

- Soveltuu käytettäväksi yhdessä JITA I ja JITA II imeytysjärjestelmien kanssa sekä imeytysputkistopakettien kanssa, kun rakennetaan imeytyskentän sijaan maasuodatus.
- Kokoojakaivossa kaksi tuloyhdettä ja yksi poistoyhde.
- Toimitetaan pakattuna.



JITA-IMEYTYSPUTKISTOPAKETTI



Paketin sisältö	Tuote- nro	LVI- nro	EAN- koodi
<ul style="list-style-type: none"> Jakokaivo 315 x 1200 mm Putkipaketti-A: <ul style="list-style-type: none"> Imeytysputki Tripla 110 mm, l = 2,4 m (sininen) Umpiputki Tripla 110 mm, l = 2,4 m (musta) Laatikko, johon pakattuina: <ul style="list-style-type: none"> Säätökulma 110 mm Ilmastushattu 110 mm Suodatinkangas n. 35 m² 	1 kpl	967520	3628601
	11 kpl		
	4 kpl		
	4 kpl		
	2 kpl		
	1 kpl		

Lisätiedot

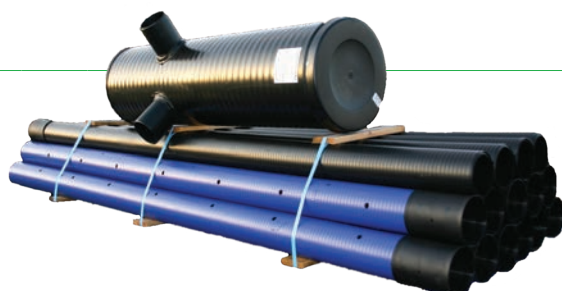
- Jakokaivossa kaksi poistoyhdettä sisältäen virtaussäätimet.
- Jakokaivo + Putkipaketti + laatikko ovat pakattuina erikseen!



JITA-UMPISÄILIÖ 5200 LITRAA

Paketin sisältö	Tuote- nro	LVI- nro	EAN- koodi
<ul style="list-style-type: none"> • Umpisäiliö 5200 l • Tyhjennysputki 200 mm kannella, l=1 m • Langaton täyttymishälytin + anturi 	1 kpl 1 kpl 1 kpl	969802 3628113	 6 4 1 4 9 5 9 6 9 8 0 2 9
Saatavana myös suuremmalla tyhjennysputkella Ø 560 mm (tilaustuote)	969805	3628114	 6 4 1 4 9 5 9 6 9 8 0 5 0
Umpisäiliö ilman hälytintä	969801	3628118	 6 4 1 4 9 5 9 6 9 8 0 1 2
Lisätiedot <ul style="list-style-type: none"> • Tuloyhde 110 mm sijaitsee tyhjennysputkessa. • Tuloyhteen alareunan korkeus säiliön pohjasta 150 cm. • Säiliössä on varaus tuloyhteelle, jos täytyy tehdä matalampi asennus. 			



JITA-UMPISÄILIÖ KYTKETTYNÄ 10 400 LITRAA

Paketin sisältö	Tuote- nro	LVI- nro	EAN- koodi
<ul style="list-style-type: none"> • Etusäiliö 5200 l • Takasäiliö 5200 l • Tyhjennysputket Ø 200 mm kannella, l = 1 m • Yhdysputki 110 mm, l = 2,2 m • Ilmastusputki 75 mm, l = 1,2 m • Langaton täyttymishälytin + anturi 	1 kpl 1 kpl 2 kpl 1 kpl 1 kpl 1 kpl	969810 3628115	 6 4 1 4 9 5 9 6 9 8 1 0 4
Lisätiedot <ul style="list-style-type: none"> • Tuloyhteet 110 mm sijaitsevat tyhjennysputkissa. • Tuloyhteen alareunan korkeus säiliön pohjasta 150 cm. • Säiliössä on varaus tuloyhteille, jos täytyy tehdä matalampi asennus. • Saatavana myös suuremmalla tyhjennysputkella Ø 560 mm, tilaustuote. 			



JITA APILA -UMPISÄILIÖ 3000 LITRAA

Paketin sisältö	Tuote- nro	LVI- nro	EAN- koodi
<ul style="list-style-type: none"> • Umpisäiliö 3000 l • Tyhjennysputki Ø 200 mm kannella, l = 1,2 m • Langaton täyttymishälytin + anturi 	1 kpl 1 kpl 1 kpl	967516 3628109	 6 4 1 4 9 5 9 6 7 5 1 6 7
Lisätiedot <ul style="list-style-type: none"> • Tuloyhteen koko 110 mm. • Tuloyhteen alareunan korkeus säiliön pohjasta 105 cm. 			





JITA KOMBI -YHDISTELMÄSÄILIÖ, kaikille jätevesille (5 hlöä)

Paketin sisältö	Tuote-nro	LVI-nro	EAN-koodi
<ul style="list-style-type: none"> Kombi-yhdistelmäsailiö 5000 l + 1000 l Tyhjennysputket Ø 200 mm kannella, l = 1 m Langaton täyttymishälytin + anturi 	1 kpl 3 kpl 1 kpl	967512 3628111	 6 4 1 4 9 5 9 6 7 5 1 2 9
Lisätiedot <ul style="list-style-type: none"> Umpisaaliöosa 5000 l ja sako-osa 1000 l. Tuloyhteiden ja poistoyhteen koko 110 mm. Tuloyhteen alareunan korkeus säiliön pohjasta 105 cm. Kombi-säiliön lisäksi tarvitaan harmaiden vesien jälkikäsittely. Valittu menetelmä riippuu olosuhteista. Harmaiden vesien sakosäiliön kapasiteetti max. 5 hlöä / 520 l/vrk. Toimitetaan pakattuna. 			



JITA-HARMAAVESISUODATIN, harmaille jätevesille (7 hlöä)

Paketin sisältö	Tuote-nro	LVI-nro	EAN-koodi
<ul style="list-style-type: none"> Harmaavesisuodatin 2000 l Suodatinmateriaali 	1 kpl	967511 3628112	 6 4 1 4 9 5 9 6 7 5 1 1 2
Lisätiedot <ul style="list-style-type: none"> Harmaiden jätevesien jälkikäsittelyyn esim. Kombinei tai kaksiosastaisen sakosäiliön jälkeen. Kapasiteetti max. 7 hlöä / 750 l/vrk. Tuloyhteen alareunan korkeus säiliön pohjasta 95 cm. Toimitetaan pakattuna. 			
Jita-harmaavesisuodattimen korotusosa			
<ul style="list-style-type: none"> Korottaa Harmaavesisuodatinta 300 mm 		967017 3628605	 6 4 1 4 9 5 9 6 7 0 1 7 9



JITA KOMBI + MAASUODATUS, Kombisäiliön jälkeisten harmaiden vesien suodatukseen

Paketin sisältö	Tuote-nro	LVI-nro	EAN-koodi
<ul style="list-style-type: none"> Jakokaivo 315 x 1200 mm Kokoojakaivo 315 x 2200 mm Imeytysputki Tripla 110 mm, l = 2,4 m (sininen) Salaojaputki 110 mm, l = 2,4 m (vihreä) Umpiputki Tripla 110 mm, l = 2,4 m (musta) Säätökulma 110 mm Ilmastushattu 110 mm Suodatinkangas n. 35 m² 	1 kpl 1 kpl 6 kpl 6 kpl 6 kpl 10 kpl 4 kpl 1 kpl	967506 3628404	 6 4 1 4 9 5 9 6 7 5 0 6 8
Lisätiedot <ul style="list-style-type: none"> Jakokaivo on varustettu kahdella 110 mm poistoyhteellä sisältäen virtaussäätimet. Kokoojakaivo on varustettu kahdella 110 mm tulo-yhteellä ja yhdellä 110 mm poistoyhteellä. Kombi-yhdistelmä-säiliö hankitaan erikseen. Katso edellinen sivu. 			

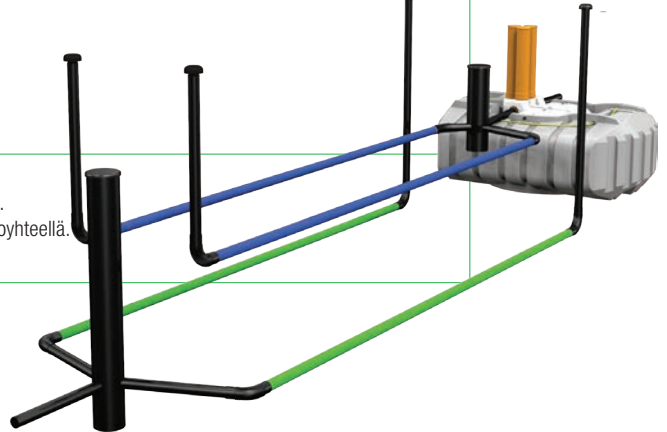

JITA KOMBI + IMEYTYKSEN, Kombisäiliön jälkeisten harmaiden vesien imeytykseen

Paketin sisältö	Tuote-nro	LVI-nro	EAN-koodi
<ul style="list-style-type: none"> Jakokaivo 315 x 1200 mm Putkipaketti-A: <ul style="list-style-type: none"> Imeytysputki Tripla 110 mm, l = 2,4 m (sininen) Umpiputki Tripla 110 mm, l = 2,4 m (musta) Laatikko, johon pakattuina: <ul style="list-style-type: none"> Säätökulma 110 mm Ilmastushattu 110 mm Suodatinkangas n. 35 m² 	1 kpl 11 kpl 4 kpl 4 kpl 2 kpl 1 kpl	967520 3628601	 6 4 1 4 9 5 9 6 7 5 2 0 4
Lisätiedot <ul style="list-style-type: none"> Jakokaivo on varustettu kahdella 110 mm poistoyhteellä sisältäen virtaussäätimet. Jakokaivo + Putkipaketti + laatikko ovat pakattuina erikseen! Kombi-yhdistelmä-säiliö hankitaan erikseen. Katso edellinen sivu. 			

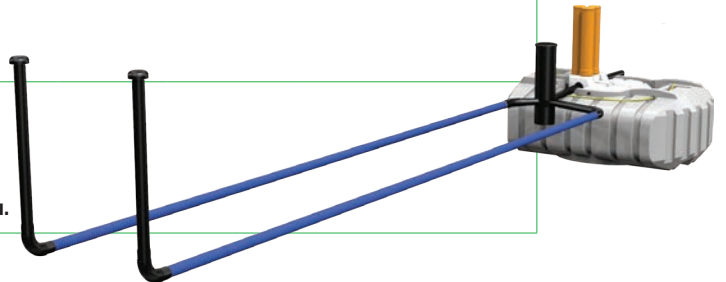

JITA KOMBI + IN-DRÄN, Kombisäiliön jälkeisten harmaiden vesien moduulisuodatukseen

Paketin sisältö	Tuote-nro	LVI-nro	EAN-koodi
<ul style="list-style-type: none"> Jakokaivo 315 x 1200 mm Kokoojakaivo 315 x 2200 mm Imeytysputki Tripla 110 mm, l = 2,4 m (sininen) Salaojaputki 110 mm, l = 2,4 m (vihreä) Umpiputki Tripla 110 mm, l = 2,4 m (musta) Säätökulma 110 mm Ilmastushattu 110 mm Suodatinkangas n. 35 m² In-Drän-moduuli 1250 x 600 x 200 mm 	1 kpl 1 kpl 2 kpl 2 kpl 6 kpl 8 kpl 4 kpl 1 kpl 6 kpl	967568 3628509	 6 4 1 4 9 5 9 6 7 5 6 8 6
Lisätiedot <ul style="list-style-type: none"> Jakokaivo on varustettu kahdella 110 mm poistoyhteellä sisältäen virtaussäätimet. Kokoojakaivo on varustettu kahdella 110 mm tulo-yhteellä ja yhdellä 110 mm poistoyhteellä. Kombi-yhdistelmä-säiliö hankitaan erikseen. Katso edellinen sivu. 			

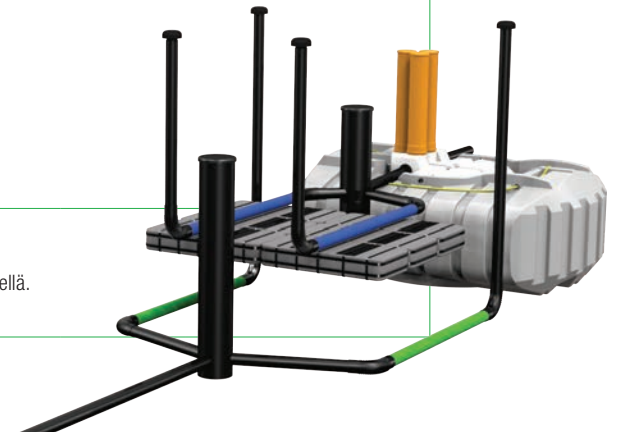

JITA-MAASUODATUSPAKETTI, 3-linjaa, kaikille jätevesille (8 hlöä, 1200 l/vrk)

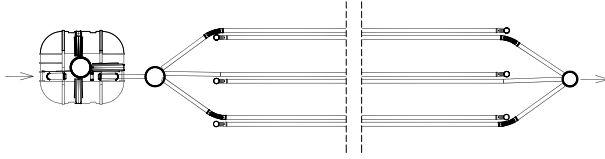
Paketin sisältö	Tuote-nro	LVI-nro	EAN-koodi
<ul style="list-style-type: none"> Sakosäiliö 3500 l Putket: <ul style="list-style-type: none"> Imeytysputki Tripla 110 mm, l = 6 m (sininen) Umpiputki Tripla 110 mm, l = 6 m (musta) Salaojaputki 110 mm, l = 6 m (musta) Tyhjennysputki 560 mm kannella, l = 1,2 m, jonka sisällä: <ul style="list-style-type: none"> Säätökulma 110 mm Ilmastushattu 110 mm Suodatinkangas n. 35 m² Jakokaivo 560 mm x 1500 mm Kokoojakaivo 560 x 2200 mm, jonka sisällä: <ul style="list-style-type: none"> Säätökulma 110 mm Ilmastushattu 110 mm Suodatinkangas n. 35 m² 	1 kpl 6 kpl 6 kpl 6 kpl 1 kpl 6 kpl 2 kpl 1 kpl 1 kpl 1 kpl 4 kpl 4 kpl 1 kpl	967561 3628521	 6 4 149 59 675 617
<p>Lisätiedot</p> <ul style="list-style-type: none"> Sakosäiliö on varustettu yhdellä 110 mm poistoyhteellä sisältäen T-haaran. Säiliön tuloyhteen alareunan korkeus säiliön pohjasta on 125 cm. Jakokaivo on varustettu yhdellä 110 mm tuloyhteellä ja kolmella 110 mm poistoyhteellä sisältäen virtaussäätimet. Kokoojakaivo on varustettu kolmella 110 mm tuloyhteellä ja yhdellä 110 mm poistoyhteellä. 			

JITA-MAASUODATUSPAKETTI, 4-linjaa, kaikille jätevesille (11 hlöä, 1650 l/vrk)

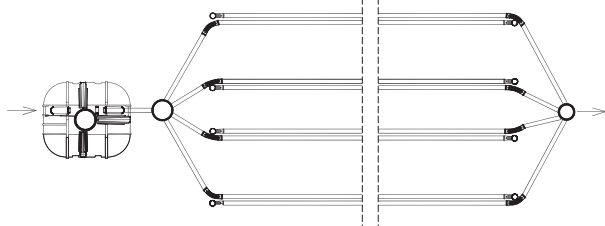
Paketin sisältö	Tuote-nro	LVI-nro	EAN-koodi
<ul style="list-style-type: none"> Sakosäiliö 3500 l Putket: <ul style="list-style-type: none"> Imeytysputki Tripla 110 mm, l = 6 m (sininen) Umpiputki Tripla 110 mm, l = 6 m (musta) Salaojaputki 110 mm, l = 6 m (musta) Tyhjennysputki 560 mm kannella, l = 1,2 m, jonka sisällä: <ul style="list-style-type: none"> Säätökulma 110 mm Ilmastushattu 110 mm Suodatinkangas n. 35 m² Jakokaivo 560 mm x 1500 mm Kokoojakaivo 560 x 2200 mm, jonka sisällä: <ul style="list-style-type: none"> Säätökulma 110 mm Ilmastushattu 110 mm Suodatinkangas n. 35 m² 	1 kpl 8 kpl 7 kpl 8 kpl 1 kpl 6 kpl 2 kpl 1 kpl 1 kpl 1 kpl 10 kpl 6 kpl 2 kpl	967562 3628522	 6 4 149 59 675 624
<p>Lisätiedot</p> <ul style="list-style-type: none"> Sakosäiliö on varustettu yhdellä 110 mm poistoyhteellä sisältäen T-haaran. Säiliön tuloyhteen alareunan korkeus säiliön pohjasta on 125 cm. Jakokaivo on varustettu yhdellä 110 mm tuloyhteellä ja neljällä 110 mm poistoyhteellä sisältäen virtaussäätimet. Kokoojakaivo on varustettu neljällä 110 mm tuloyhteellä ja yhdellä 110 mm poistoyhteellä. 			

JITA-KUMPARESUODATUSPAKETTI, kaikille jätevesille (5 hlöä)

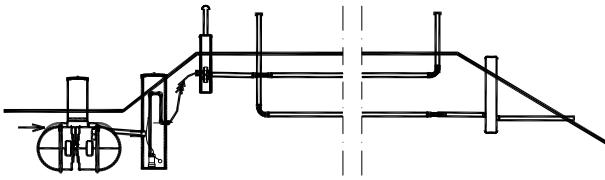
Paketin sisältö	Tuote-nro	LVI-nro	EAN-koodi
<ul style="list-style-type: none"> Sakosäiliö 3500 l Putkipaketti-A: <ul style="list-style-type: none"> Imeytysputki Tripla 110 mm, l = 2,4 m (sininen) Umpiputki Tripla 110 mm, l = 2,4 m (musta) Putkipaketti-B: <ul style="list-style-type: none"> Salaojaputki 110 mm, l = 2,4 m (vihreä) Umpiputki Tripla 110 mm, l = 2,4 m (musta) Tyhjennysputki 560 mm kannella, l = 1,2 m, jonka sisällä: <ul style="list-style-type: none"> Säätökulma 110 mm Ilmastushattu 110 mm Suodatinkangas n. 35 m² Pumppukaivo Jakokaivo 315 x 1200 mm Kokoojakaivo 315 x 2200 mm, jonka sisällä: <ul style="list-style-type: none"> Säätökulma 110 mm Ilmastushattu 110 mm Ilmastushattu 110 mm 	1 kpl 11 kpl 4 kpl 11 kpl 5 kpl 1 kpl 4 kpl 2 kpl 1 kpl 1 kpl 1 kpl 1 kpl 4 kpl 2 kpl 1 kpl	967563 3628523	 6 4 149 59 675 631
<p>Lisätiedot</p> <ul style="list-style-type: none"> Sakosäiliö on varustettu yhdellä 110 mm poistoyhteellä sisältäen T-haaran. Säiliön tuloyhteen alareunan korkeus säiliön pohjasta on 125 cm. Pumppukaivo on varustettu yhdellä 110 mm tuloyhteellä ja yhdellä 32 mm poistoyhteellä. Jakokaivo on varustettu yhdellä 32 mm tuloyhteellä ja kahdella 110 mm poistoyhteellä sisältäen virtaussäätimet. Kokoojakaivo on varustettu kahdella 110 mm tuloyhteellä ja yhdellä 110 mm poistoyhteellä. Huom! 32 mm paineputki ei sisälly pakettiin. 			

JITA IN-DRÄN 3500-8, kaikille jätevesille (5 hlöä)

Paketin sisältö	Tuote-nro	LVI-nro	EAN-koodi
<ul style="list-style-type: none"> Sakosäiliö 3500 l Jakokaivo 315 x 2200 mm Putket: <ul style="list-style-type: none"> Imeytysputki Tripla 110 mm, l = 2,4 m (sininen) Umpiputki Tripla 110 mm, l = 2,4 m (musta) Salaojaputki 110 mm, l = 2,4 m (vihreä) Tyhjennysputki 560 mm kannella, l = 1,2 m, jonka sisällä: <ul style="list-style-type: none"> Säätökulma 110 mm Ilmastushattu 110 mm Suodatinkangas n. 35 m² Kokoojakaivo, 315 x 2200 mm, jonka sisällä: <ul style="list-style-type: none"> Säätökulma 110 mm Ilmastushattu 110 mm In-Drän-moduuli 1250 x 600 x 200 mm 	1 kpl 1 kpl 4 kpl 6 kpl 4 kpl 1 kpl 4 kpl 2 kpl 1 kpl 1 kpl 4 kpl 2 kpl 8 kpl	967565 3628551	 6 4 149 59 6 756 55

Lisätiedot

- Sakosäiliö on varustettu yhdellä 110 mm poistoyhteellä sisältäen T-haaran. Säiliön tuloyhteen alareunan korkeus säiliön pohjasta on 125 cm.
- Jakokaivo on varustettu yhdellä 110 mm tuloyhteellä ja kahdella 110 mm poistoyhteellä sisältäen virtaussäätimet.
- Kokoojakaivo on varustettu kahdella 110 mm tuloyhteellä ja yhdellä 110 mm poistoyhteellä.

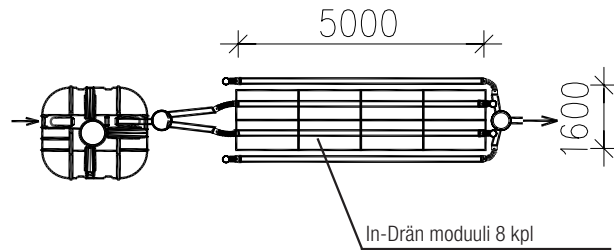

JITA IN-DRÄN VAAKAVIRTAUS 3500-8, kaikille jätevesille (5 hlöä)

Paketin sisältö	Tuote-nro	LVI-nro	EAN-koodi
<ul style="list-style-type: none"> Sakosäiliö 3500 l Jakokaivo 315 x 2200 mm Putket: <ul style="list-style-type: none"> Imeytysputki Tripla 110 mm, l = 2,4 m (sininen) Umpiputki Tripla 110 mm, l = 2,4 m (musta) Salaojaputki 110 mm, l = 2,4 m (vihreä) Tyhjennysputki 560 mm kannella, l = 1,2 m, jonka sisällä: <ul style="list-style-type: none"> Säätökulma 110 mm Ilmastushattu 110 mm Suodatinkangas n. 35 m² Kokoojakaivo, 315 x 2200 mm Säätökulma 110 mm Ilmastushattu 110 mm In-Drän-moduuli 1250 x 600 x 200 mm 	1 kpl 1 kpl 4 kpl 5 kpl 2 kpl 1 kpl 4 kpl 2 kpl 1 kpl 1 kpl 1 kpl 1 kpl 8 kpl	967566 3628552	 6 4 149 59 6 756 62

Lisätiedot

- Sakosäiliö on varustettu yhdellä 110 mm poistoyhteellä sisältäen T-haaran. Säiliön tuloyhteen alareunan korkeus säiliön pohjasta on 125 cm.
- Jakokaivo on varustettu yhdellä 110 mm tuloyhteellä ja kahdella 110 mm poistoyhteellä sisältäen virtaussäätimet.
- Kokoojakaivo on varustettu yhdellä 110 mm tuloyhteellä ja yhdellä 110 mm poistoyhteellä.

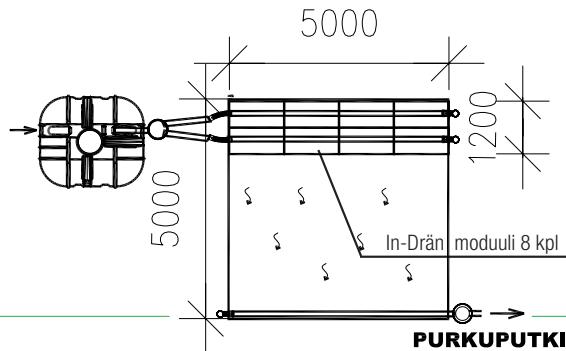

JITA IN-DRÄN 1500-6, harmaille jätevesille (5 hlöä)

Paketin sisältö	Tuote-nro	LVI-nro	EAN-koodi
<ul style="list-style-type: none"> Sakosäiliö 1500 l Putket: <ul style="list-style-type: none"> Imeytysputki Tripla 110 mm, l = 2,4 m (sininen) Umpiputki Tripla 110 mm, l = 2,4 m (musta) Salaojaputki 110 mm, l = 2,4 m (vihreä) Tyhjennysputki 560 mm kannella, l = 1,2 m, jonka sisällä: <ul style="list-style-type: none"> Säätökulma 110 mm Ilmastushattu 110 mm Suodatinkangas n. 35 m² Kokoojakaivo 315 x 2200 mm Ilmastushattu 110 mm In-Drän-moduuli 1250 x 600 x 200 mm 	1 kpl 2 kpl 4 kpl 3 kpl 1 kpl 6 kpl 2 kpl 1 kpl 1 kpl 1 kpl 6 kpl	967567 3628553	 6 4 149 59 6 756 79

Lisätiedot

- Sakosäiliö on varustettu yhdellä 110 mm poistoyhteellä sisältäen T-haaran. Säiliön tuloyhteen alareunan korkeus säiliön pohjasta on 125 cm.
- Kokoojakaivo on varustettu kahdella 110 mm tuloyhteellä ja yhdellä 110 mm poistoyhteellä.

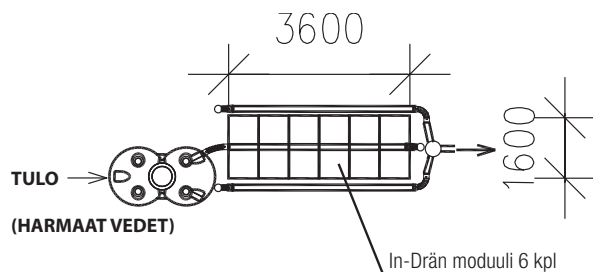

JITA -MÖKIN IMEYTYSPAKETTI I

Paketin sisältö	Tuote- nro	LVI- nro	EAN- koodi
<ul style="list-style-type: none"> Sakosäiliö 300 l, jonka sisällä: <ul style="list-style-type: none"> Ilmastushattu 110 mm 1 kpl Säätökulma 110 mm 1 kpl Suodatinkangas 7 x 0,85 m 1 kpl Putkipaketti-C: <ul style="list-style-type: none"> Imeytysputki Tripla 110 mm, l = 2,4 m (sininen) 3 kpl Umpiputki Tripla 110 mm, l = 2,4 m (musta) 1 kpl 	967508	3628502	 6 4 1 4 9 5 9 6 7 5 0 8 2
Lisätiedot <ul style="list-style-type: none"> Tuloyhteen alareunan korkeus säiliön pohjasta 68 cm. Sakosäiliö on varustettu yhdellä 110 mm poistoyhteellä sisältäen T-haaran. Kaivo ja putkipaketti ovat pakattuina erikseen. 			



JITA -MÖKIN IMEYTYSPAKETTI II

Paketin sisältö	Tuote- nro	LVI- nro	EAN- koodi
<ul style="list-style-type: none"> Sakosäiliö 160 l, jonka sisällä: <ul style="list-style-type: none"> Ilmastushattu 110 mm 1 kpl Säätökulma 110 mm 1 kpl Suodatinkangas 7 x 0,85 m 1 kpl Putkipaketti-C: <ul style="list-style-type: none"> Imeytysputki Tripla 110 mm, l = 2,4 m (sininen) 3 kpl Umpiputki Tripla 110 mm, l = 2,4 m (musta) 1 kpl Tyhjennysputki 250 mm kannella, l = 1,0 m 1 kpl 	967509	3628503	 6 4 1 4 9 5 9 6 7 5 0 9 9
Lisätiedot <ul style="list-style-type: none"> Tuloyhteen alareunan korkeus säiliön pohjasta 23 cm. Sakosäiliö on varustettu yhdellä 110 mm poistoyhteellä sisältäen T-haaran. Kaivo, putkipaketti ja tyhjennysputki ovat pakattuina erikseen. 			



JITA -MÖKIN IMEYTYSPAKETTI III

Paketin sisältö	Tuote- nro	LVI- nro	EAN- koodi
<ul style="list-style-type: none"> Sakosäiliö 300 l, jonka sisällä: <ul style="list-style-type: none"> Ilmastushattu 110 mm 1 kpl Säätökulma 110 mm 1 kpl Suodatinkangas 7 x 0,85 m 1 kpl Sakosäiliö 300 l, jonka sisällä: <ul style="list-style-type: none"> Suodatinkangas 7 x 0,85 m 1 kpl Putkipaketti-D: <ul style="list-style-type: none"> Imeytysputki Tripla 110 mm, l = 2,4 m (sininen) 5 kpl Umpiputki Tripla 110 mm, l = 2,4 m (musta) 1 kpl 	967507	3628504	 6 4 1 4 9 5 9 6 7 5 0 7 5
Lisätiedot <ul style="list-style-type: none"> Tuloyhteen alareunan korkeus säiliön pohjasta 68 cm. Kumpikin sakosäiliö on varustettu yhdellä 110 mm poistoyhteellä sisältäen T-haaran. Kaivot (2 kpl) ja putkipaketti ovat pakattuina erikseen. 			



JITA -MÖKIN MODUULISUODATUSPAKETTI

Paketin sisältö	Tuote-nro	LVI-nro	EAN-koodi
<ul style="list-style-type: none"> Sakosäiliö 300 l, jonka sisällä: <ul style="list-style-type: none"> Ilmastushattu 110 mm Säätökulma 110 mm Suodatinkangas 7 x 0,85 m Putket: <ul style="list-style-type: none"> Imeytysputki Tripla 110 mm, l = 2,4 m (sininen) Umpiputki Tripla 110 mm, l = 2,4 m (musta) Salaojaputki 110 mm, l = 2,4 m (vihreä) Ilmastushattu 110 mm Säätökulma 110 mm In-Drän-moduuli 1250 x 600 x 200 mm 	1 kpl 1 kpl 1 kpl 1 kpl 1 kpl 1 kpl 1 kpl 1 kpl 2 kpl	967570 3628505	 6 4 1 4 9 5 9 6 7 5 7 0 9
Lisätiedot <ul style="list-style-type: none"> Tuloyhteen alareunan korkeus säiliön pohjasta 68 cm. Sakosäiliö on varustettu yhdellä 110 mm poistoyhteellä sisältäen T-haaran. Kaivo, moduulit ja putkipaketti ovat pakattuina erikseen. 			



JITA-SAUNAKAIVO I, vesijohdottomaan saunaan

Paketin sisältö	Tuote-nro	LVI-nro	EAN-koodi
<ul style="list-style-type: none"> Rei'itetty pallokaivo, 300 l, kansi 400 mm, tulo 75 mm Ilmastusputki 75 mm hatulla, l = 75 cm 	1 kpl 1 kpl	967091 3628202	 6 4 1 4 9 5 9 6 7 0 9 1 9
Lisätiedot <ul style="list-style-type: none"> Tuloyhteen alareunan korkeus säiliön pohjasta 68 cm. Ilmastusputki on pakattuina kaivon sisälle. 			



JITA-SAUNAKAIVO II, vesijohdottomaan saunaan

Paketin sisältö	Tuote-nro	LVI-nro	EAN-koodi
<ul style="list-style-type: none"> Imeytyskaivo 160 l, tulo 75 mm Ilmastus/tyhjennysputki 160 x 925 mm + ilmastushattu 	1 kpl 1 kpl	967085 3628207	 6 4 1 4 9 5 9 6 7 0 8 5 8
Lisätiedot <ul style="list-style-type: none"> Tuloyhteen alareunan korkeus säiliön pohjasta 27 cm. Kaivo ja tyhjennysputki ovat pakattuina erikseen. 			



VESI-VEIKKA-HARMAAVESISUODATIN

Paketin sisältö	Tuote-nro	LVI-nro	EAN-koodi
<ul style="list-style-type: none"> Harmaavesisuodatin Suodatinmateriaali Leca-sora 	1 kpl	950001 3628116	 6 4 1 4 9 5 9 5 0 0 0 1 8
Lisätiedot <ul style="list-style-type: none"> Maan päälle tai maan alle asennettava harmaavesisuodatin vapaa-ajan kiinteistöille. Kapasiteetti 500 l/vrk. Tilavuus 300 l. Tuloyhteen alareunan korkeus säiliön pohjasta 51 cm. Kätevä asentaa ja vähäinen huollon tarve. 			





JITA-ANKKUROINTIKANGAS

Tuote	Tuote-nro	LVI-nro	EAN-koodi
Ankkurointikangas	967546	3628821	 6 4 1 4 9 5 9 6 7 5 4 6 4
Lisätiedot <ul style="list-style-type: none">• Kankaan koko 3 x 10 m.• Tarkoitettu umpi- tai sakosäiliön ankkurointiin.• Tarve 1 kpl/säiliö.			



JITA-SÄILIÖVAHTI

Tuote	Tuote-nro	LVI-nro	EAN-koodi
Langaton täyttymishälytin + anturi	967033	3628104	 6 4 1 4 9 5 9 6 7 0 3 3 9
Lisätiedot <ul style="list-style-type: none">• Sisäyksikkö kytketään verkkovirtaan.• Ei välikaapelin tarvetta.• Hälytysignaalin kantomatka n. 80 m.			



JITA-ANNOSTELUPUMPPU AJASTIMELLA

Tuote	Tuote-nro	LVI-nro	EAN-koodi
Annostelupumppu ajastimella	967556	3628831	 6 4 1 4 9 5 9 6 7 5 5 6 3
Lisätiedot <ul style="list-style-type: none">• Fosforinpoiston tehostamiseen.• Pumppu annostelee kemikaalin vuorokausiajastimella.• Asennetaan kiinteistön sisälle, kemikaalisäiliön päälle.• EI SISÄLLÄ KEMIKAALIA. Katso kemikaali hinnaston sivulta 22.			



JITA -HARMAAN VEDEN PUMPPUKAIVOT

Tuote	Tuote-nro	LVI-nro	EAN-koodi
Harmaan veden pumppukaivo / Korkea Korkeus 2000 mm	967554	3628302	 6 4 1 4 9 5 9 6 7 5 5 4 9
Harmaan veden pumppukaivo / Matala Korkeus 700 mm	967553	3628301	 6 4 1 4 9 5 9 6 7 5 5 3 2
Lisätiedot <ul style="list-style-type: none">• Pumppu on varustettu yhdellä 110 mm tuloyhteellä ja yhdellä 32 mm poistoyhteellä.• Halkaisija 560 mm.• Pumppu: Wilo TMW 32/1 " 1 Twister.• Pumpussa takaiskuventtiili.• Käyttövalmis.• Max nostokorkeus n. 8 m.			



JÄTEVESIJÄRJESTELMIEN OSAT

Tuote	Tuote- nro	EAN- koodi
Sakosäiliö 3500 l, 3-osastoinen Sis. tyhjennysputken Ø 560 mm Huom! Jakokaivo tarvittaessa erikseen.	969906	 6 4 14959 699064
Sakosäiliö 2500 l, 3-osastoinen Sis. tyhjennysputken Ø 560 mm Huom! Jakokaivo tarvittaessa erikseen.	967581	 6 4 14959 675815
Sakosäiliö 1500 l, 2-osastoinen Sis. virtaussäätimet 2 kpl ja tyhjennysputken Ø 560 mm	967580	 6 4 14959 675808
Sakosäiliö 300 l, 1-osastoinen Tyhjennysputki Ø 400 mm, yksi poistoyhde 110 mm	967096	 6 4 14959 670964
Sakosäiliö 160 l, 1-osastoinen Sis. tyhjennysputken Ø 250 mm, yksi poistoyhde 110 mm	967099	 6 4 14959 670995
Jakokaivo kaksi poistoyhdettä, 315 x 1200 mm	967526	 6 4 14959 675266
Jakokaivo kolme poistoyhdettä, 560 x 1500 mm	967524	 6 4 14959 675242
Jakokaivo neljä poistoyhdettä, 560 x 1500 mm	967522	 6 4 14959 675228
Kokoojakaivo kaksi tuloyhdettä, 315 x 2200 mm	967534	 6 4 14959 675341
Kokoojakaivo kolme tuloyhdettä, 560 x 2200 mm	967527	 6 4 14959 675273
Kokoojakaivo neljä tuloyhdettä, 560 x 2200 mm	967528	 6 4 14959 675280
Umpiputki 110 mm Tripla, l = 2,4 m, musta	967531	 6 4 14959 675310
Imeytysputki 110 mm Tripla, l = 2,4 m, sininen	967530	 6 4 14959 675303
Salaojaputki 110 mm, l = 2,4 m, vihreä	961138	 6 4 14959 611387
Imeytysputki 110 mm Tripla, l = 6,2 m, sininen	967536	 6 4 14959 675365
Ilmastushattu 110 mm	967550	 6 4 14959 675501
Suodatinkangas 2,5 x 14 m	967545	 6 4 14959 675457
Suodatinkangas Mökkipakettiin 7 x 0,85 m	967544	 6 4 14959 675440
In-Drän -moduuli 1250 x 600 x 200 mm	967549	 6 4 14959 675495



LAITURIT JA PONTTONIT

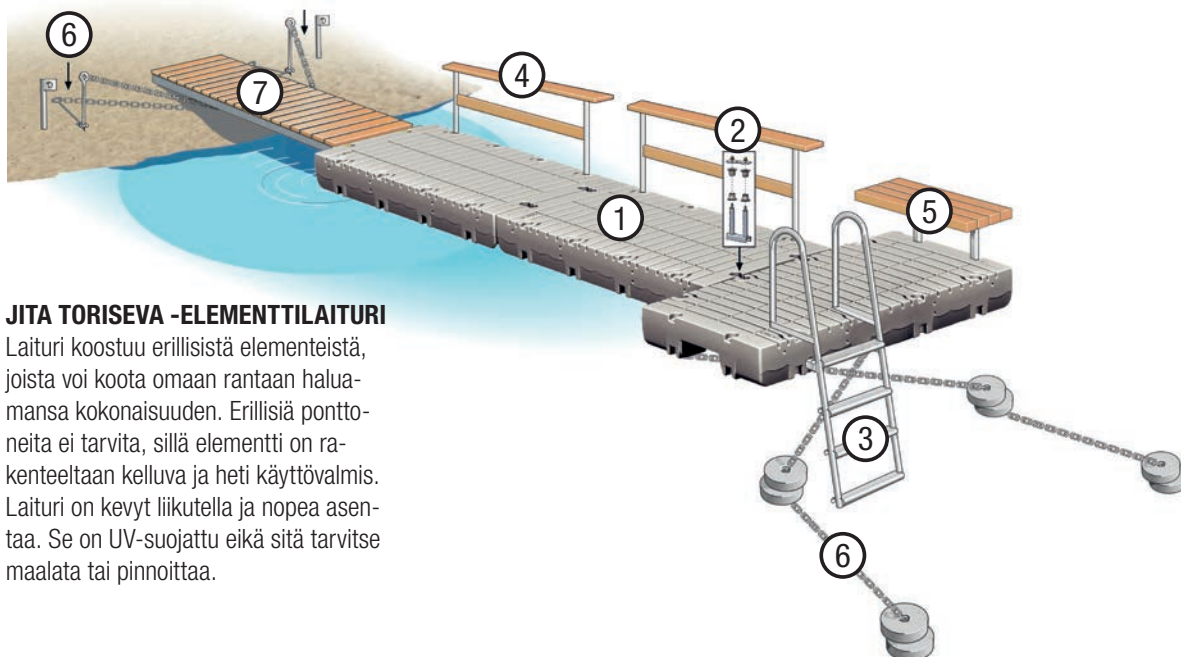

JITA TORISEVA -ELEMENTTILAITURI



Laituri koostuu erillisistä elementeistä, joista voi koota omaan rantaan haluamansa kokonaisuuden. Erillisiä pontooneita ei tarvita, sillä elementti on rakenteeltaan kelluva ja heti käyttövalmis. Laituri on kevyt liikutella ja nopea asentaa. Se on UV-suojattu eikä sitä tarvitse maalata tai pinnoittaa.

JITA TORISEVA -LAITURI, PERUSPAKETTI

Paketin sisältö	Tuote-nro	EAN-koodi
<ul style="list-style-type: none"> Toriseva-laiturielementti 	3 kpl	 6 4 1 4 9 5 9 6 5 0 1 5 7
<ul style="list-style-type: none"> Kiinnikkeet elementtien liittämiseen 	4 kpl	
<ul style="list-style-type: none"> Laituriraput 	1 kpl	
Lisätiedot <ul style="list-style-type: none"> Elementin koko 2,4 x 1,2 x 0,3 m. 		



TORISEVA-LAITURIN LISÄTARVIKKEET

Tuote	Tuote-nro	EAN-koodi
① Yksittäinen lisäelementti <ul style="list-style-type: none"> Koko: 2,4 x 1,2 x 0,3 m Paino: 60 kg Kantavuus: 500 kg Väri: harmaa UV-suojattu 	965014	 6 4 1 4 9 5 9 6 5 0 1 4 0
② Kiinnike elementin kiinnittämiseksi toiseen elementtiin Huom! Yhtä liitosta varten tarvitaan vähintään kaksi kiinnikettä.	965013	 6 4 1 4 9 5 9 6 5 0 1 3 3

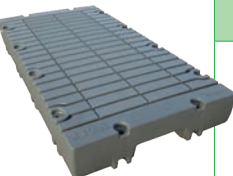

TORISEVA-LAITURIN LISÄTARVIKKEET

Tuote	Tuote-nro	EAN-koodi
<p>③ Laituriraput Materiaali: alumiini. Neljä porrasta, kalteva malli. Asennetaan elementin kiinnitysreikiin.</p>	965016	 6 4 149 59 6 501 64
<p>④ Kaide Materiaali: kestopuu/alumiini. Sopii elementin pitkälle sivulle. Asennetaan elementin kiinnitysreikiin.</p>	965017	 6 4 149 59 6 501 71
<p>⑤ Penkki Materiaali: kestopuu/alumiini. Asennetaan elementin kiinnitysreikiin.</p>	965028	 6 4 149 59 6 502 87
<p>⑥ Ankkurointijärjestelmä Sisältää maa- ja kallioankkurit rantakiinnitykseen, betonipainot vesistön pohjaan asennettaviksi sekä kaikki tarvittavat kiinnitysketjut, sakkelit ja ankkurointikiinnikkeet.</p>	965019	 6 4 149 59 6 501 95
<p>⑦ Käyntisilta Materiaali: kestopuu/alumiini. Mitat: leveys 0,8 m, pituus 2,4 m. Sisältää tarvikkeet elementtiin kiinnittämiseksi saranointeinen.</p>	965027	 6 4 149 59 6 502 70
<p>Ankkurointikiinnike Asennetaan elementin kiinnitysreikään.</p>	965508	 6 4 149 59 6 550 84
<p>Käyntisillan saranointi Irrallinen saranointiosa käyntisillan kiinnittämiseksi elementtiin silloin, kun käyntisilta valmistetaan itse.</p>	965509	 6 4 149 59 6 550 91

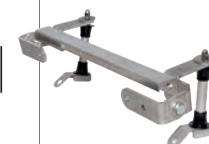

LAITURIPONTTONI

Tuote	Tuote-Nro	EAN-koodi
<p>Laituriponttoni</p> <ul style="list-style-type: none"> Koko: 1,2 x 0,45 x 0,4 m Kantavuus: 160 kg 	965026	 6 4 149 59 6 502 63

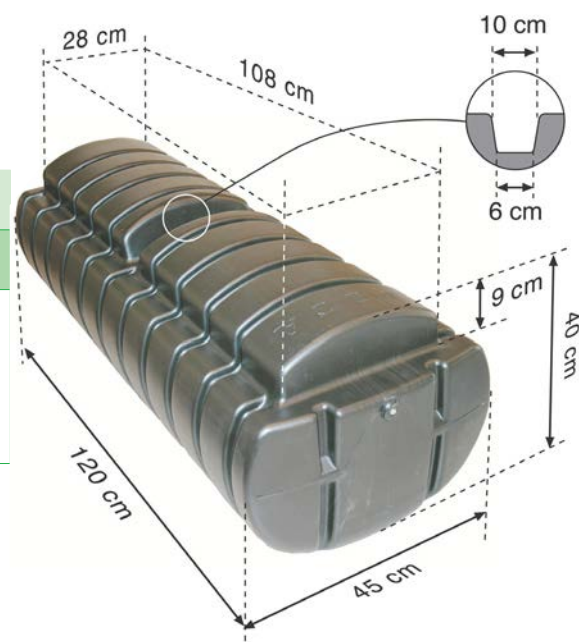



KOMPOSTORIT JA KUIVAKÄYMÄLÄT

MULTA-MAX, KOMPOSTORI BIOJÄTTEILLE

Paketin sisältö	Tuote- nro	EAN- koodi
<ul style="list-style-type: none"> • Kompostori 1 kpl • Sekoitin 1 kpl • Lämpömittari 1 kpl • Suotonesteen poistoletku 1 kpl 	950002	 6 4 1 4 9 5 9 5 0 0 0 2 5
Lisätiedot <ul style="list-style-type: none"> • Tilava kompostori suuremmankin perheen biojätteiden kompostointiin. • Tilavuus 300 l. • Lämpöeristetty. • Ympärivuotiseen käyttöön. 		



HUUSI-UKKO, KOMPOSTOIVA KUIVAKÄYMÄLÄ

Paketin sisältö	Tuote- nro	EAN- koodi
<ul style="list-style-type: none"> • Kompostoiva kuivakäymälä 1 kpl • Istuinosa 1 kpl • Ilmanvaihtoputki Ø 75 mm 1 kpl • Suotonesteen poistoletku 1 kpl 	950003	 6 4 1 4 9 5 9 5 0 0 0 3 2
Lisätiedot <ul style="list-style-type: none"> • Siisti ja hajuton kuivakäymälä vapaa-ajan asunnon tai kotitalouden käyttöön. • Tilavuus 300 l. • Lämpöeristetty. • Ympärivuotiseen käyttöön. 		





JITA KAIVOKORTTI

PL 47, 34801 VIRRRAT info@jita.fi PUH:03-4756 100

TILAAJA		PVM.		TILAUSNUMERO	
LASKUTUSOSOITE		TOIMITUSOSOITE			
POSTINUMERO		POSTITOIMIPAikka		POSTINUMERO	
YHTEYSHENKILÖ		PUH.NRO		KORTIN TEKIJÄ	
				TOIMITUSAIKA	
LISÄTIETOJA:					

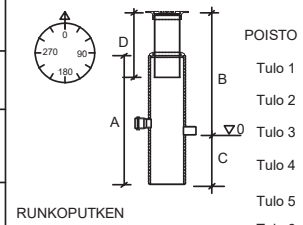
KAIVO NRO.								
KPL		POISTO	(mm)	KULMA	KORKEUS			
		Tulo 1	0	0				
		Tulo 2						
KORKEUS (B)	Tulo 3							
	Tulo 4							
	Tulo 5							
	Tulo 6							
HALK. Ø	RUNKOPUTKEN PITUUS (A) _____ CM							
<input type="checkbox"/> 560/500								
<input type="checkbox"/> 400/315								
<input type="checkbox"/> 315/200								
<input type="checkbox"/> 560/315								
<input type="checkbox"/> 800/560/500								
<input type="checkbox"/> 800/560/500/300L								
<input type="checkbox"/> 1000/560/500								
<input type="checkbox"/> 1200/560/500								
<input type="checkbox"/> _____								
SORAPESÄ (C) 0 CM <input type="checkbox"/> 50 CM <input type="checkbox"/> MUU _____ <input type="checkbox"/>								
TELESK.75 CM (D) _____ cm <input type="checkbox"/>		MUOVIKANSI		<input type="checkbox"/>				
TÄYSKORKEA		VALURAUTAKANSI		<input type="checkbox"/>				
VESILUKKO/HUUHT.P.		UMPIKANSI		40t		<input type="checkbox"/>		
JÄÄTYMISSUOJA		RITILÄKANSI		40t		<input type="checkbox"/>		
PALLOPAD.VENTT.*		KUPUKANSI		500 40t		<input type="checkbox"/>		
HUOM: _____								

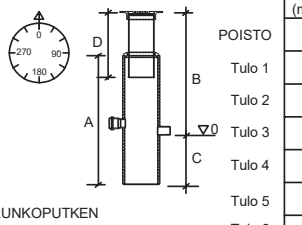
KAIVO NRO.								
KPL		POISTO	(mm)	KULMA	KORKEUS			
		Tulo 1	0	0				
		Tulo 2						
KORKEUS (B)	Tulo 3							
	Tulo 4							
	Tulo 5							
	Tulo 6							
HALK. Ø	RUNKOPUTKEN PITUUS (A) _____ CM							
<input type="checkbox"/> 560/500								
<input type="checkbox"/> 400/315								
<input type="checkbox"/> 315/200								
<input type="checkbox"/> 560/315								
<input type="checkbox"/> 800/560/500								
<input type="checkbox"/> 800/560/500/300L								
<input type="checkbox"/> 1000/560/500								
<input type="checkbox"/> 1200/560/500								
<input type="checkbox"/> _____								
SORAPESÄ (C) 0 CM <input type="checkbox"/> 50 CM <input type="checkbox"/> MUU _____ <input type="checkbox"/>								
TELESK.75 CM (D) _____ cm <input type="checkbox"/>		MUOVIKANSI		<input type="checkbox"/>				
TÄYSKORKEA		VALURAUTAKANSI		<input type="checkbox"/>				
VESILUKKO/HUUHT.P.		UMPIKANSI		40t		<input type="checkbox"/>		
JÄÄTYMISSUOJA		RITILÄKANSI		40t		<input type="checkbox"/>		
PALLOPAD.VENTT.*		KUPUKANSI		500 40t		<input type="checkbox"/>		
HUOM: _____								

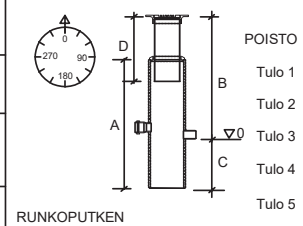
KAIVO NRO.								
KPL		POISTO	(mm)	KULMA	KORKEUS			
		Tulo 1	0	0				
		Tulo 2						
KORKEUS (B)	Tulo 3							
	Tulo 4							
	Tulo 5							
	Tulo 6							
HALK. Ø	RUNKOPUTKEN PITUUS (A) _____ CM							
<input type="checkbox"/> 560/500								
<input type="checkbox"/> 400/315								
<input type="checkbox"/> 315/200								
<input type="checkbox"/> 560/315								
<input type="checkbox"/> 800/560/500								
<input type="checkbox"/> 800/560/500/300L								
<input type="checkbox"/> 1000/560/500								
<input type="checkbox"/> 1200/560/500								
<input type="checkbox"/> _____								
SORAPESÄ (C) 0 CM <input type="checkbox"/> 50 CM <input type="checkbox"/> MUU _____ <input type="checkbox"/>								
TELESK.75 CM (D) _____ cm <input type="checkbox"/>		MUOVIKANSI		<input type="checkbox"/>				
TÄYSKORKEA		VALURAUTAKANSI		<input type="checkbox"/>				
VESILUKKO/HUUHT.P.		UMPIKANSI		40t		<input type="checkbox"/>		
JÄÄTYMISSUOJA		RITILÄKANSI		40t		<input type="checkbox"/>		
PALLOPAD.VENTT.*		KUPUKANSI		500 40t		<input type="checkbox"/>		
HUOM: _____								

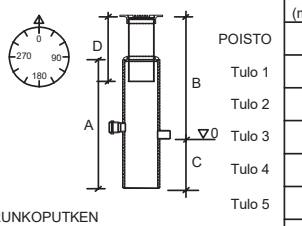
KAIVO NRO.								
KPL		POISTO	(mm)	KULMA	KORKEUS			
		Tulo 1	0	0				
		Tulo 2						
KORKEUS (B)	Tulo 3							
	Tulo 4							
	Tulo 5							
	Tulo 6							
HALK. Ø	RUNKOPUTKEN PITUUS (A) _____ CM							
<input type="checkbox"/> 560/500								
<input type="checkbox"/> 400/315								
<input type="checkbox"/> 315/200								
<input type="checkbox"/> 560/315								
<input type="checkbox"/> 800/560/500								
<input type="checkbox"/> 800/560/500/300L								
<input type="checkbox"/> 1000/560/500								
<input type="checkbox"/> 1200/560/500								
<input type="checkbox"/> _____								
SORAPESÄ (C) 0 CM <input type="checkbox"/> 50 CM <input type="checkbox"/> MUU _____ <input type="checkbox"/>								
TELESK.75 CM (D) _____ cm <input type="checkbox"/>		MUOVIKANSI		<input type="checkbox"/>				
TÄYSKORKEA		VALURAUTAKANSI		<input type="checkbox"/>				
VESILUKKO/HUUHT.P.		UMPIKANSI		40t		<input type="checkbox"/>		
JÄÄTYMISSUOJA		RITILÄKANSI		40t		<input type="checkbox"/>		
PALLOPAD.VENTT.*		KUPUKANSI		500 40t		<input type="checkbox"/>		
HUOM: _____								

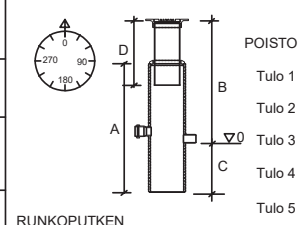
KAIVO NRO.								
KPL		POISTO	(mm)	KULMA	KORKEUS			
		Tulo 1	0	0				
		Tulo 2						
KORKEUS (B)	Tulo 3							
	Tulo 4							
	Tulo 5							
	Tulo 6							
HALK. Ø	RUNKOPUTKEN PITUUS (A) _____ CM							
<input type="checkbox"/> 560/500								
<input type="checkbox"/> 400/315								
<input type="checkbox"/> 315/200								
<input type="checkbox"/> 560/315								
<input type="checkbox"/> 800/560/500								
<input type="checkbox"/> 800/560/500/300L								
<input type="checkbox"/> 1000/560/500								
<input type="checkbox"/> 1200/560/500								
<input type="checkbox"/> _____								
SORAPESÄ (C) 0 CM <input type="checkbox"/> 50 CM <input type="checkbox"/> MUU _____ <input type="checkbox"/>								
TELESK.75 CM (D) _____ cm <input type="checkbox"/>		MUOVIKANSI		<input type="checkbox"/>				
TÄYSKORKEA		VALURAUTAKANSI		<input type="checkbox"/>				
VESILUKKO/HUUHT.P.		UMPIKANSI		40t		<input type="checkbox"/>		
JÄÄTYMISSUOJA		RITILÄKANSI		40t		<input type="checkbox"/>		
PALLOPAD.VENTT.*		KUPUKANSI		500 40t		<input type="checkbox"/>		
HUOM: _____								

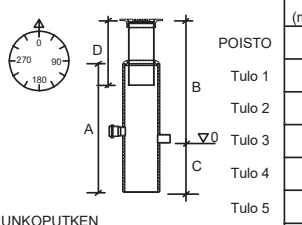
KAIVO NRO.								
KPL		POISTO	(mm)	KULMA	KORKEUS			
		Tulo 1	0	0				
		Tulo 2						
KORKEUS (B)	Tulo 3							
	Tulo 4							
	Tulo 5							
	Tulo 6							
HALK. Ø	RUNKOPUTKEN PITUUS (A) _____ CM							
<input type="checkbox"/> 560/500								
<input type="checkbox"/> 400/315								
<input type="checkbox"/> 315/200								
<input type="checkbox"/> 560/315								
<input type="checkbox"/> 800/560/500								
<input type="checkbox"/> 800/560/500/300L								
<input type="checkbox"/> 1000/560/500								
<input type="checkbox"/> 1200/560/500								
<input type="checkbox"/> _____								
SORAPESÄ (C) 0 CM <input type="checkbox"/> 50 CM <input type="checkbox"/> MUU _____ <input type="checkbox"/>								
TELESK.75 CM (D) _____ cm <input type="checkbox"/>		MUOVIKANSI		<input type="checkbox"/>				
TÄYSKORKEA		VALURAUTAKANSI		<input type="checkbox"/>				
VESILUKKO/HUUHT.P.		UMPIKANSI		40t		<input type="checkbox"/>		
JÄÄTYMISSUOJA		RITILÄKANSI		40t		<input type="checkbox"/>		
PALLOPAD.VENTT.*		KUPUKANSI		500 40t		<input type="checkbox"/>		
HUOM: _____								

JITA OY:N YLEISET MYYNTI- JA TOIMITUSEHDOT

1. Soveltamisala

Näitä myynti- ja toimitusehtoja sovelletaan Jita Oy:n ("Myyjä") antamiin tarjouksiin, vastaanottamiin tilauksiin ja/tai solmimiin sopimuksiin (yhdessä "Sopimus"), jotka koskevat tavaroiden tai palveluiden (yhdessä "Tuotteet") myyntiä ja/tai toimittamista asiakkaalle ("Ostaja") Suomessa, elleivät osapuolet ole kirjallisesti erikseen toisin sopineet. Toimitussopimus katsotaan aina solmituksi näillä ehdoilla, kun Myyjä on kirjallisesti vahvistanut Ostajan tilauksen, vaikka Ostaja toimittaa Myyjälle ostoehtonsa tai viittaa niihin tilauksessa taikka muussa yhteydessä, ilman että Myyjän tarvitsee nimenomaisesti vastustaa Ostajan ostoehtojen soveltamista. Myyjä pidättää oikeuden tehdä muutoksia Tuotteisiin ja tuoteluettelonsa ilman erillistä ilmoitusta. Ostajan tekemä tilaus tulee Myyjää sitovaksi vasta jos, ja vain siinä laajuudessa kuin Myyjä on oman harkintansa mukaan erikseen kirjallisesti vahvistanut tilauksen.

2. Tarjouksen voimassaoloaika ja sopimuksen syntyminen

Mikäli voimassaoloaika ei ole mainittu tarjouksessa, on voimassaoloaika 30 päivää tarjouksen päiväyksestä. Toimitussopimus syntyy, kun Ostaja on ilmoittanut hyväksyvänsä Myyjän tarjouksen ja Myyjä on vahvistanut tilauksen. Kun tarjousta ei ole tehty, Sopimus syntyy, kun Myyjä vahvistaa tilauksen tai toimittaa Tuotteen.

3. Asiakirjat

Sopijapuolen, ennen sopimuksen syntymistä tai sen jälkeen, luovuttamat piirustukset, tiedostot ja muut tekniset asiakirjat Tuotteesta, sen valmistuksesta tai käytöstä, pysyvät luovuttavan osapuolen omaisuutena. Tällaisia asiakirjoja ei ilman luovuttavan osapuolen kirjallista suostumusta saa käyttää tai jäljentää eikä niistä saa antaa tietoja kolmannelle osapuolelle muussa kuin kyseisen toimituksen toteuttamiseen liittyvässä tarkoituksessa, ja ne on vaadittaessa palautettava asiakirjojen luovuttajalle, jos toimitussopimusta ei synny.

4. Toimitusaika

Toimitusaika on 30 päivää siitä, kun Myyjä on vahvistanut Ostajan tilauksen ja Ostaja on toimittanut Myyjälle kaikki toimitukselle välttämättömät tiedot, elleivät Myyjä ja Ostaja sovi erikseen kirjallisesti edemmästä toimitusajasta tai ellei kohdasta maksuehdot muuta johdu.

5. Toimitusehdot ja eräkoosta riippuvat veloitukset

Toimituksiin sovelletaan kulloinkin voimassa olevia hinnastoja ja tapauskohtaisesti sovittuja toimitusehtoja. Mikäli toimitusehdoista ei ole tapauskohtaisesti sovittu, toimituksiin sovelletaan toimitusehtoa EXW Incoterms 2010.

6. Ostajan myötävaikutusvelvollisuus

Ostajan velvollisuutena on huolehtia tavarantoimituksen purkamisesta.

Ostaja vastaa Tuotteen vastaanotto paikalle johtavan tien ajokelpoisuudesta sekä siitä, että työmaa on sellaisessa kunnossa, että sovittu kuljetuskalusto voi esteettä siellä liikkua, ja että Tuotteen vastaanotto paikka on asianmukaisessa kunnossa. Ostajan tulee huolehtia siitä, että kuorman purkamiseen tarvittavat nostolaitteet ovat paikalla kuorman saapuessa.

7. Toimituksen viivästys

Myyjä on velvollinen heti viivästyksistä tiedon saatuaan ilmoittamaan siitä Ostajalle ilmoittamalla samalla viivästyksen syyn ja arvioidun uuden toimituspäivän. Jos uudesta toimitusajankohdasta on sovittu, mahdollisen alla mainitun viivästyssakon laskeminen aloitetaan tästä uudesta ajankohdasta.

Mikäli toimitus viivästyy oleellisesti yksinomaan Myyjästä johtuvasta syystä, on Ostajalla oikeus vaatia osoittamastaan välittömästä vahingosta vahingonkorvausta, jonka suuruus on enintään 0,5 % viivästyneen toimituksen verottomasta kauppahinnasta kutakin toimituspäivän jälkeistä täyttä viikkoa kohden, kuitenkin yhteensä enintään 7,5 % viivästyneen toimituksen verottomasta kauppahinnasta edellyttäen, että Ostaja on vaatinut korvausta kirjallisesti 14 päivän kuluessa alkuperäisestä toimitusajasta.

Ostajalla ei ole oikeutta purkaa kauppaa tai vaatia muuta korvausta tai hyvitystä viivästyksen johdosta. Myyjä ei ole velvollinen korvaamaan viivästyksistä Ostajalle aiheutuneita välillisiä vahinkoja, kuten tuotantotappioita, saamatta jäänyttä voittoa tai muuta taloudellista seurannaisvahinkoa. Vastuunrajoitusta ei kuitenkaan sovelleta, mikäli Myyjä on syyllistynyt korkeaan huolimattomuuteen.

8. Vastaanoton viivästys

Jos toimitus viivästyy syystä, josta Ostaja vastaa, Myyjällä on oikeus laskuttaa toimitus sovittu aikataulun mukaisesti ja saada korvaus viivästyksen aiheuttamista välittömistä kustannuksista, mikäli uudesta toimitus- tai vastaanottoajankohdasta ei osapuolten kesken ole sovittu. Jos uudesta toimitus- tai vastaanottopäivästä on sovittu, laskutus ja mahdollisen korvauksen laskeminen aloitetaan tästä uudesta ajankohdasta.

9. Virheellinen tuote

Ostajan on huolellisesti tarkastettava Tuotteet heti vastaanottaessaan toimituksen ja merkittävä rahtikirjaan mahdolliset virheet toimituksen määrässä, kuljetusvauriot ja muut silmämääräisesti havaittavat virheet.

Jos Tuotteessa on virhe, jota ei voitu silmämääräisesti havaita vastaanottohetkellä, Ostajan on ilmoitettava virheestä kirjallisesti Myyjälle 10 työpäivän kuluessa siitä, kun Ostaja on ensimmäisen kerran havainnut virheen tai Ostajan olisi pitänyt se havaita, kuitenkin viimeistään 24 kuukauden kuluttua toimituksesta. Virheestä tehtävän ilmoituksen tulee sisältää tiedot virheen tai puutteen laadusta sekä arvio sen suuruusluokasta.

Edellyttäen, että virheestä on ilmoitettu Myyjälle edellisen kappaleen mukaisesti, Myyjä voi harkintansa mukaan korjata, vaihtaa tai hyvittää virheelliseksi toteamansa Tuotteen tai sen osan. Myyjän pyynnöstä Ostajan on toimitettava virheellinen Tuote tai näyte siitä Myyjälle tämän tarkastettavaksi. Korvatut ja hyvitetty Tuotteet ovat Myyjän omaisuutta, ja ne on Myyjän pyynnöstä toimitettava Myyjälle vailla viivytystä. Myyjä ei vastaa siitä, että Tuote ei sovellu Ostajan tai tämän asiakkaan käyttö-tarkoitukseen. Myyjä vastaa ainoastaan Ostajan Tuotteesta maksamaan kauppahintaan saakka vahingoista, joiden näytetään johtuvan Tuotteesta olevasta virheestä taikka Myyjän sopimusrikkomuksesta.

Myyjä ei vastaa vioista, jotka ovat aiheutuneet väärästä varastoinnista, väärästä käytöstä, väärästä asentamisesta, puutteellisesta huollosta, väärästä korjauksesta, väärinkäytöksistä, laiminlyönneistä, onnettomuuksista tai muista ulkopuolisista syistä, jotka eivät johdu Myyjästä. Myyjän vastuu ei koske tavarantoimituksen normaalia kulumista, huononemista tai ulkopuolisista syistä johtuvia vahinkoja.

Myyjä ei missään olosuhteissa vastaa mistään välillisistä, epäsuorista tai epätavallisista vahingoista, kuten maansiirtokuluista, tuotantotappioista, saamatta jääneestä voitosta tai muusta seurannaisvahingosta, tai mistään varallisuusvahingoista. Näillä myynti- ja toimitusehdoilla ei rajoiteta kuluttajille pakottavan kansallisen lainsäädännön mukaan kuuluvia oikeuksia.

10. Virheellisten tuotteiden palauttaminen

Virheellisen Tuotteen palautus voidaan hyväksyä ainoastaan, mikäli virheestä on ilmoitettu kirjallisesti Myyjälle yllä esitetyllä tavalla. Myyjälle on annettava mahdollisuus todentaa Tuotteen asennustapa ja -paikka ennen palautusta. Palautus tapahtuu Ostajan kustannuksella, ellei Myyjä ole kirjallisesti myöntänyt Tuotteessa olevaa virhettä. Myyjä ei vastaanota virheettömiä Tuotteita.

11. Kauppahinta

Tuotteiden hinnat määräytyvät Myyjän hinnaston mukaan, joka on voimassa tilauksen vahvistushetkellä. Ellei toisin ole mainittu, Myyjällä kulloinkin ilmoittamat hinnat eivät sisällä arvonlisäveroä ja muita veroluonteisia maksuja eivätkä pakkauksuluja, jotka peritään Ostajalta erikseen. Tuotteiden yksikköhinnat lasketaan täysille pakkauksille (putkinippu, -kieppi tai yhdepakkaus). Myyjä pidättää oikeuden poikkeavan kokoisissa pakkauksissa myytävien Tuotteiden yksikköhintojen tarkistukseen.

Myyjä pidättää itselleen oikeuden hintojen tarkistukseen, mikäli Tuotteen raaka-ainehinnat tai valuuttakurssit, jotka välittömästi vaikuttavat tavarahan liittyviin kustannuksiin, taikka arvonlisävero, tuonti- tai vientimaksut tai muut tavarahan toimittajasta riippumattomat maksut tai verot muuttuvat ennen toimituspäivää. Hintojen muutoksesta informoidaan Ostajaa ennen toimitusta.

12. Maksuehdot

Maksuaika on yleisesti 14 päivää laskutuspäivästä lukien, ellei erikseen ole muuta sovittu. Eriksen voidaan sopia kassa-alennusten käytöstä. Maksun viivästyessä Ostaja on velvollinen maksamaan viivästymisajalta korkolain mukaisen viivästyskoron ja korvaamaan perintäkulut. Ostajalla ei ole oikeutta kuitata kauppahintaa, viivästyskorkea tai sen osaa muita saatavia vastaan.

Myyjällä on milloin tahansa oikeus erityistä syytä ilmoittamatta vaatia kauppahinnan maksua ennen toimitusta tai vakuus kauppahinnan maksamiselle. Mikäli Ostaja on laiminlyönyt kauppahinnan tai sen osan maksun tai ei ole antanut Myyjän vaatimaa vakuutta, Myyjällä on oikeus pidättäytyä toimituksista, kunnes erääntyneet maksut on suoritettu ja/ tai Myyjän vaatima vakuus on annettu, jolloin toimitusaika alkaa juosta vasta maksusta tai vakuuden antamisesta lukien.

Mikäli Myyjällä on syytä epäillä, että Ostaja on maksukyvytön tai sitä uhkaa maksukyvyttömyys taikka on muutoin kykenemätön suorittamaan tästä sopimuksesta johtuvan velvoitteensa, Myyjällä on oikeus harkintansa mukaan pidättäytyä toimituksesta tai purkaa toimitussopimus ilman korvaus- tai hyvitysvelvollisuutta.

13. Kaupan purkaminen

Mikäli Myyjän toimitus poikkeaa olennaisesti sovitusta, eikä virhettä tai puutetta Ostajan kirjallisen huomautuksen johdosta kohtuullisessa ajassa korjata tai uutta sopimuksen mukaista tavaraa toimiteta, taikka jos toimitus viivästyy ainoastaan Myyjästä johtuvasta syystä siten, että siitä aiheutuu Ostajalle kohtuutonta haittaa, on Ostajalla oikeus purkaa kauppa.

Jos kaupan kohteena oleva Tuote tai sen osa on valmistettu tai hankittu erityisesti ostajaa varten hänen ohjeidensa ja toivomustensa mukaisesti, eikä Myyjä voi ilman huomattavaa tappiota käyttää tavaraa hyväkseen

muulla tavoin, Ostaja saa purkaa kaupan vain, jos kaupan tarkoitus jää hänen osaltaan virheen tai viivästyksen vuoksi olennaisesti saavuttamatta.

Mikäli kauppahintaa ei makseta määräaikaan eikä tämä johdu Myyjästä ja mikäli viivästys on olennainen, Myyjällä on oikeus purkaa kauppa tai osa kauppaa, jota koskevaa Tuotetta Ostaja ei ole vielä vastaanottanut. Myyjä voi purkaa kaupan myös silloin, kun voidaan kohtuudella olettaa, että Ostajan suoritus tulee viivästyämään oleellisesti, eikä Ostaja ole asettanut hyväksyttävää vakuutta Myyjän asettamassa kohtuullisessa määräajassa.

Myyjä voi lisäksi purkaa kaupan, jos Ostaja ei myötävaikuta kauppaan sillä tavalla, kuin häneltä kohtuudella voidaan edellyttää, jotta Myyjä voi täyttää sopimuksen.

Myyjällä on oikeus purkaa kauppa, jos Ostaja ei nouda tai vastaanota tavaraa oikeaan aikaan. Myyjällä on oikeus myös korvaukseen, jonka suuruus on enintään toimituksen puretun osan kauppahinnan suuruinen.

14. Tuotevastuu

Myyjän vastuu Tuotteen henkilölle tai muulle omaisuudelle (tuotevastuu) aiheuttamasta vahingosta määräytyy voimassaolevan tuotevastuulainsäädännön mukaan. Molemmilla osapuolilla tulee olla voimassaoleva vastuuvakuutus.

15. Omistusoikeus

Omistusoikeus Tuotteeseen siirtyy Ostajalle, kun kauppahinta on kokonaisuudessaan maksettu. Siinä tapauksessa, että Myyjä on toimittanut Tuotteen ennen kauppahinnan maksua kokonaisuudessaan, on Ostajan varastoitava ja säilytettävä Tuotteet, niiden mahdolliset erityisominaisuudet huomioon ottaen, huolellisesti ja asianmukaisesti sekä varkaudelta ja vahingoittumiselta suojattuna. Lisäksi Ostajan on, Myyjän niin vaatiessa, merkittävä Tuotteet Myyjän omaisuudeksi ja pidettävä ne erillään muista Tuotteista.

16. Ylivoimainen este

Myyjän viivästyessä tai estyessä osin tai kokonaan täyttämästä sopimusvelvoitteitaan Myyjä vapautuu sopimusvelvollisuuksien täyttämisestä ja tästä muutoin mahdollisesti aiheutuvasta korvausvelvollisuudesta. Ylivoimaiseksi esteeksi katsotaan Myyjän vaikutusmahdollisuuden ulkopuolella oleva syy, kuten myrsky, tulva tai muu luonnontapahtuma, tulipalo tai muu onnettomuus, sota, liikekannallepano, mellakat tai mielenosoitukset, lakko tai muu työtaistelutoimenpide, vienti- tai tuontikielto, konerikko, suurten tuotantomäärien peruutus, tärkeiden raaka-ainneiden tai energialähteiden rajoitukset, alihankkijoiden virheelliset tai viivästyneet toimitukset, liikennehäiriö tai muu sellainen este tai häiriö, joka estää tai tekee kohtuuttoman vaikeaksi Tuotteiden valmistamisen tai toimittamisen.

17. Erimielisyyksien ratkaiseminen

Sopimukseen sovelletaan Suomen lakia. Kauppalakia (355/1987) ei sovelleta Sopimukseen. Sopimuksesta aiheutuvat erimielisyydet ratkaistaan yksinomaan ja lopullisesti väliesmenettelyssä Keskuskauppakamarin välityslautakunnan sääntöjen mukaisesti. Väliesmieoikeus on yksijäseninen. Väliesmienettelyn paikkana on Helsinki ja väliesmienettelyn kieli on suomi. Myyjällä on edellä todetusta huolimatta aina oikeus haastaa Ostaja saatavien perintää, Tuotteen vastaanottoa ja vakuuden asettamista ja/tai realisointia koskevissa asioissa Ostajan kotipaikan alioikeuteen taikka muuhun tuomiovaltaiseen tuomioistuimeen.





AMMATTILAISTEN VERKKOKAUPPA

Tiesithän, että ammattilaisten käytössä on verkkokauppa, joka palvelee osoitteessa **jitakauppa.fi**. Verkkokaupan kautta jätät tilauksesi nopeasti, milloin vain ja missä vain. Verkkokaupassa näet jatkuvasti voimassa olevat sopimushintasi ja tilaushistoriasi. Se on kätevä tapa hankintojen tekemiseen.

Saat verkkokaupan käyttöösi näin:

1. Mene sivulle **jitakauppa.fi**.
2. Valitse etusivulta "Kirjaudu tai luo asiakastili".
3. Jätä aukeavalla sivulla pyydytyt tiedot ja klikkaa "Lähetä".
4. Saat meiltä viestin, kun verkkokauppatoiminto on avattu käyttöösi.

Palvelu on tarkoitettu laskutusasiakkaille. Verkkokaupassa ei tehdä maksutoimenpiteitä, vaan suoritukset tehdään normaalisti laskua vastaan toimitusten jälkeen.

Luonnollisesti kaan verkkokauppa-alustan lisääminen uudeksi ostotavaksi ei heikennä muuta asiakaspalveluamme millään tavoin. Jokainen verkkokaupan kautta tehty tilaus käsitellään meillä oman, tutun myyjäsi toimesta. Samat sovitut ehdot ovat voimassa, kuin aina aiemminkin.

Miksi Jita-verkkokauppaa kannattaa käyttää?

- ✓ Sopimushintasi aina näkyvissä
- ✓ Tilaushistoria kätevästi saatavilla
- ✓ Auki 24/7, tilaa mistä vain ja milloin vain
- ✓ Nopeuta tilauksesi käsittelyä – nopeampi toimitus

Tutustu rohkeasti ja ota Jita Ammattilaisten verkkokauppa haltuun!

www.jitakauppa.fi



TUOTELUETTELO 2026

WWW.JITA.FI



Jita Oy

PL 47, 34801 Virrat | Puh. 03 475 6100 | info@jita.fi
3/2026 | Pidätämme oikeudet muutoksiin.

Jälleenmyyjä