

JITA SÄILIÖVAHTI

Asennus- ja käyttöohjeet



JITA SÄILIÖVAHTI

Yleistä

Jita Säiliövahti on jätevesille tarkoitetuissa umpisäiliöissä käytettävä langaton hälytysjärjestelmä.

Säiliövahti koostuu kahdesta osasta:

1. Lähetinyksikkö johtavalla anturilla, joka asennetaan säiliön kanteen. Tämän laitteen virtalähteenä on litiumparisto 3,6 V, tyyppi ER14505M.
2. Hälytyspaneeli, joka asennetaan taloon kuiviin olosuhteisiin. Tämä laite saa virtansa muuntajan (12 V DC) välityksellä.

Turvallisuusohjeet



1. Lue asennusohje huolellisesti ennen asennusta.
2. HÄLYTYSPANEELIN saa asentaa vain kuiviin sisätiloihin.
3. Säiliövahti-hälytintä saa käyttää vain umpisäiliöiden korkean tason mittaamiseen.
4. Ei saa käyttää yhdessä öljyn tai bensiinin kanssa!

Pakkauksen sisältö

1. Lähetinyksikkö
2. Hälytyspaneeli
3. Muuntaja
4. Kaapelinsäätäjä

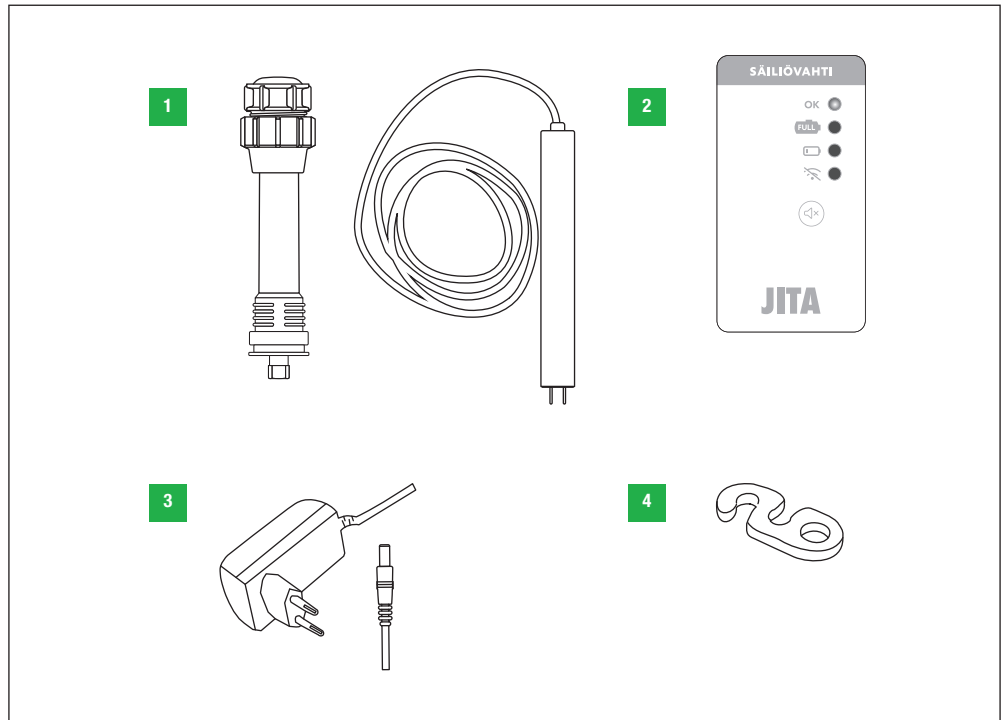

SISÄLTÖ

Testaus ja ylläpito	3
Asennusohjeet	4
Käyttöohjeet	7
Tekniset tiedot	8

TESTAUS JA YLLÄPITO

Kantamatesti

Asennuksen yhteydessä tulee testata, että lähetinyksikön ja hälytyspaneelin välinen radioyhteys toimii. Asenna lähetinyksikkö säiliöön kohdassa "Lähetinyksikön asennus" kuvatulla tavalla ja aseta paristo paristokoteloon. Aseta hälytyspaneeli haluttuun paikkaan talossa ja kytke siihen muuntaja. Jos "OK"-LED palaa vihreänä, signaali on hyvä. Jos YHTEYSVIRHE-LED vilkkuu, siirrä hälytyspaneeli paikkaan, jossa signaali voidaan vastaanottaa luotettavasti ja "OK" palaa vihreänä.

Hälytystesti

Hälytystestitilan alkaessa hälytyspaneeli antaa hälytyksen, joka kestää 30 sekuntia. Tämän jälkeen korkean tason hälytys voidaan testata oikosulkemalla pinta-anturi.

Irrota ja kiinnitä takaisin lähetinyksikön paristo aktivoiaksesi testitila. Oikosulje anturin liittymä paperiliittimellä (tai vastaavalla) tai vaihtoehtoisesti kytke anturikaapeli paikalleen ja kasta anturin elektrodit veteen. "FULL" alkaa vilkkua punaisena ja summeri käynnistyy.

Paina RESET-painiketta hälytyspaneelissa -> äänen pitäisi loppua. Poista oikosulku tai ota anturi pois vedestä. Punainen LED lakkaa vilkkumasta ja "OK" muuttuu jälleen vihreäksi. Hälytystoimintojen testi on OK. Anturia voidaan testata myös ilman testitilaa, mutta tällöin hälytyksen aktivoitumisessa on 2 minuutin viive.

Lähetinyksikön ja hälytyspaneelin paritus

Lähetinyksikkö ja hälytyspaneeli on paritettu tehtaalla. Mikäli lähetinyksikkö tai hälytyspaneeli vaihdetaan, on paritus tehtävä uudelleen.

Pidä "RESET" painettuna hälytyspaneelissa ja kytke sitten muuntaja pistorasiaan. Vapauta tämän jälkeen painike. Nyt hälytyspaneeli on paritustilassa. Tämä näkyy ylhäältä alas syttyvillä LED-valoilla "alaspäin virtaavana valona".

Asenna tämän jälkeen paristo lähetinyksikköön.

Nyt paritus tapahtuu automaattisesti. Onnistunut paritus osoitetaan summerin piippauksilla ja "alaspäin virtaava valo" katoaa. OK-LED syttyy palamaan kiinteästi vihreänä.

Hälytinlaite palaa noin 10 minuutin kuluttua normaaliin toimintaan.

Lähetinyksikön pariston vaihto

Avaa lähetinyksikkö sivun 4 "Lähetinyksikön asennus" -kohdan alla olevien ohjeiden mukaisesti.

Vaihda paristo (huomioi napaisuus) ja sulje suojakotelo takaisin päinvastaisessa järjestyksessä.

On tärkeää, että suojakotelon päätytulppa painetaan pohjaan sekä kaapeliläpivienti kiristetään tiukasti niin, ettei suojaputkeen pääse tunkeutumaan kosteutta.

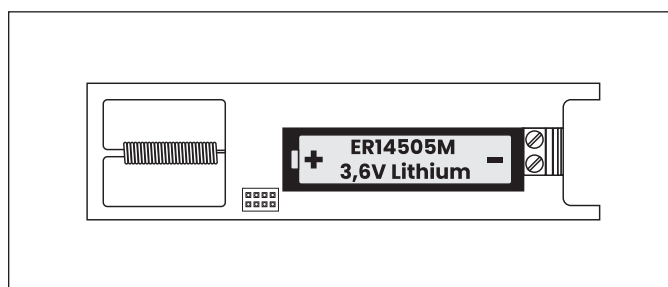

ASENNUSOHJEET

Lähetinyksikön asennus

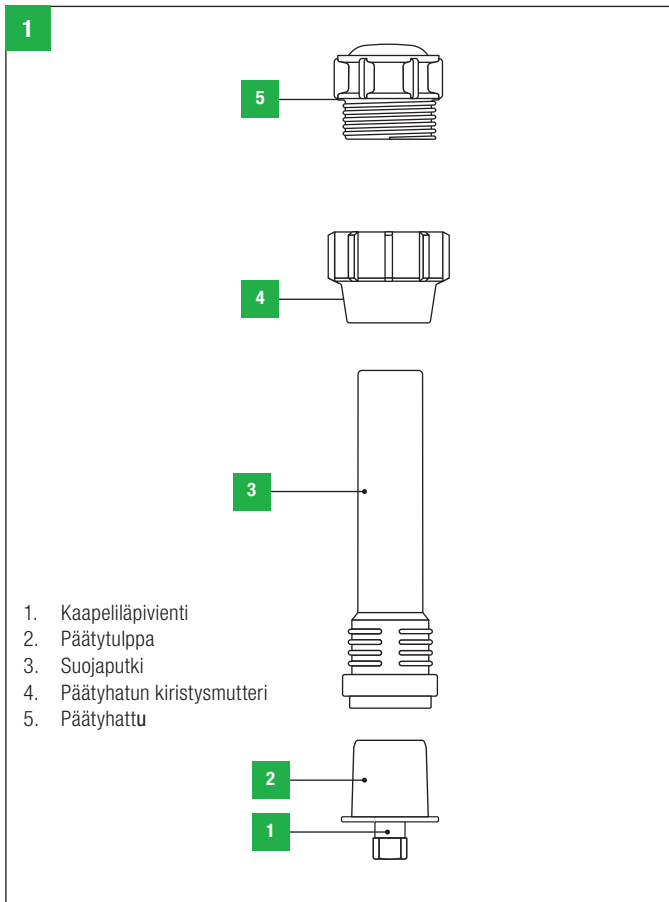

Kuva 1. Lähetinyksikön osat.

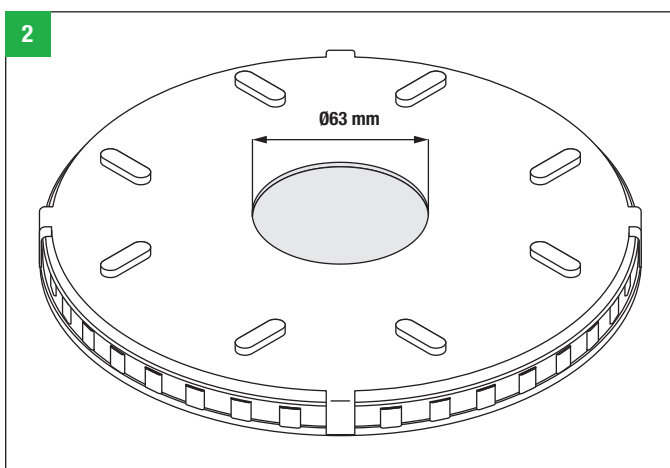

Kuva 2. Poraa Ø63 mm reikä umpisäiliön kannen keskelle.

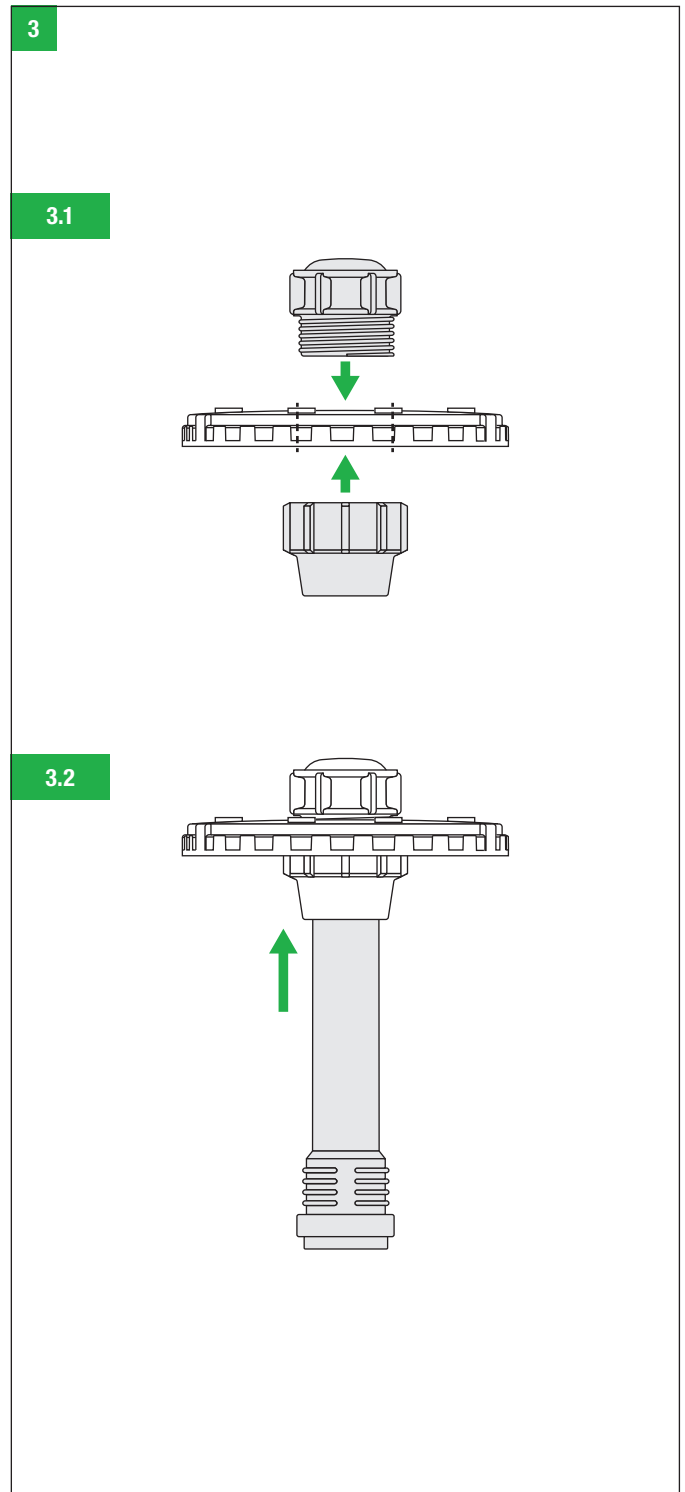

Kuva 3. Asenna päätihattu (5) reikään ja kiinnitä se sen kiristysmutterilla (4) niin, että muhvi osoittaa säiliön sisään päin (kuva 3.1). Paina suojaputki (3) päätihatun muhvin pohjaan asti (kuva 3.2).

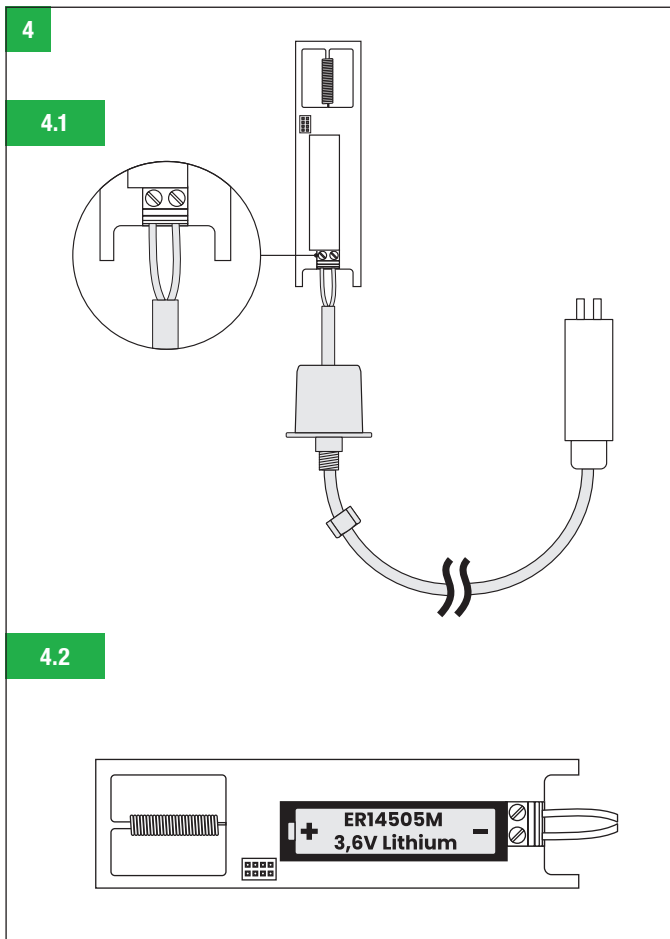

Kuva 4. Tuo anturin kaapeli kaapeliläpiviennin (1) läpi. Kytke kaapeli piirikorttiin kuvan 4.1 mukaisesti. Kaapelia voidaan tarpeen mukaan lyhentää, katso kohta "Kaapelin pituus". Asenna paristo paristokoteloon (huomioi napaisuus), kuva 4.2.

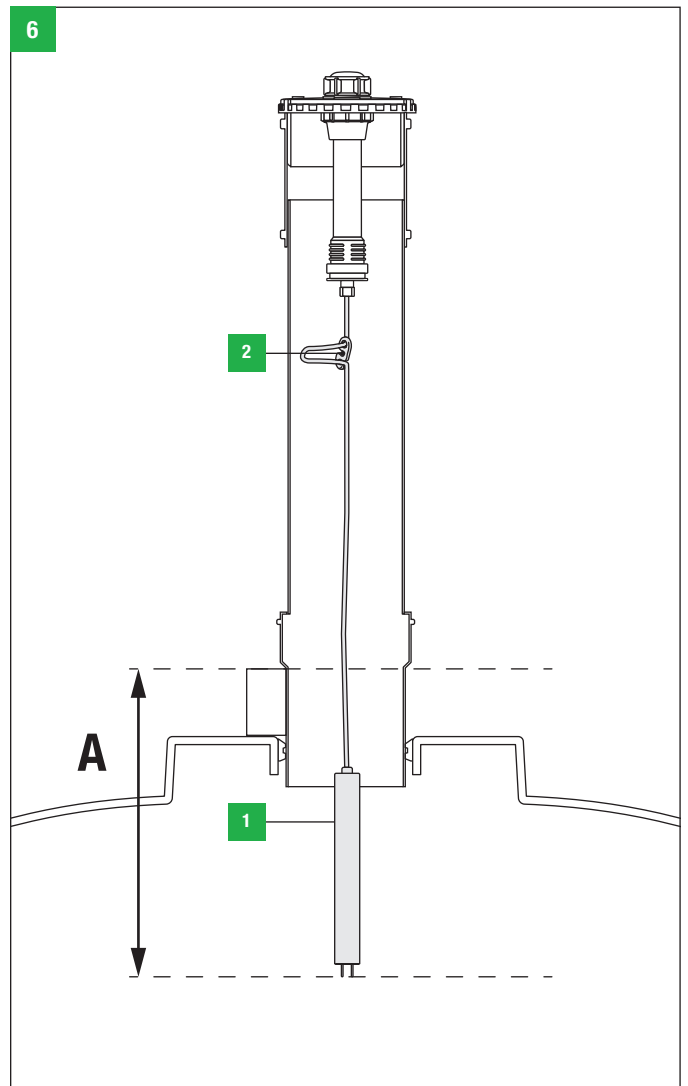

Kuva 6. Pinta-anturi (1) roikkuu kaapelistaan säiliössä. Kun nestepinta oikosulkee elektrodit, aktivoituu nestepinnan hälytys.

Pinta-anturin korkeusasemaa säädetään kaapelin pituuden säätimellä (2). Anturin korkeusasema Jitan umpisäiliöillä esitetään kuvassa 6.

Kaapelia voidaan jatkaa kaapelityypillä RKK 2 x 0,75 mm².

Anturin korkeusasema A Jita-umpisäiliöissä

Hälyttimen anturin korkeus tulee säätää siten, että tyhjennys ehditään tilata, ennen kuin säiliö täyttyy kokonaan. Tämä ns. varastotilavuus määräytyy sen mukaisesti, kuinka korkealle hälyttimen anturi on säädetty.

3 m³ umpisäiliössä tuloyhde sijaitsee säiliön kyljessä.

5,2 m³ umpisäiliössä tuloyhde sijaitsee tyhjennysputken kyljessä *) ja on nähtävissä tyhjennysputken kannen kautta.

*) Normaali toimitus, yhde tehtävissä myös alemmaksi säiliön kylkeen

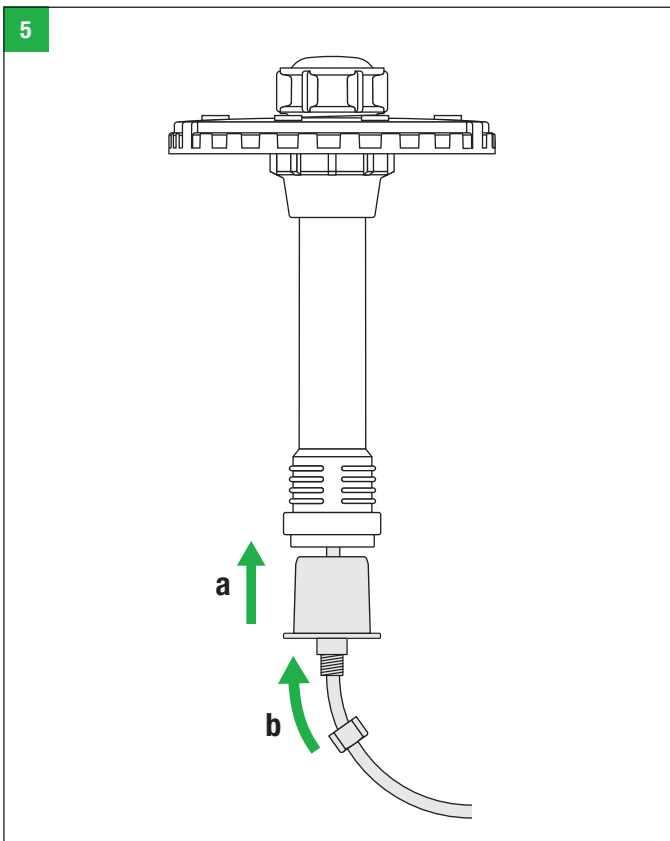

Kuva 5. Aseta piirikortti suojausputken (3) sisään. Vaihe **a**: paina päätytulppa (2) suojausputken (3) muhvin pohjaan asti. Vaihe **b**: kiristä kaapeliläpivienti (1).

Hälytyspaneelin asennus

Asenna hälytyspaneeli haluttuun paikkaan talossa. Sijainnin tulee olla mahdollisimman lähellä lähetyksikköä. Ennen asennusta tee KANTAMATESTI löytääksesi sopivan paikan hälytyspaneelille. Kantama on avoimessa tilassa 100 m.

Avaa hälytyspaneelin kannen lukitus painamalla kotelon pitkiä sivuja sisään. Kiinnitä kotelon pohjaosa seinään sopivilla ruuveilla.

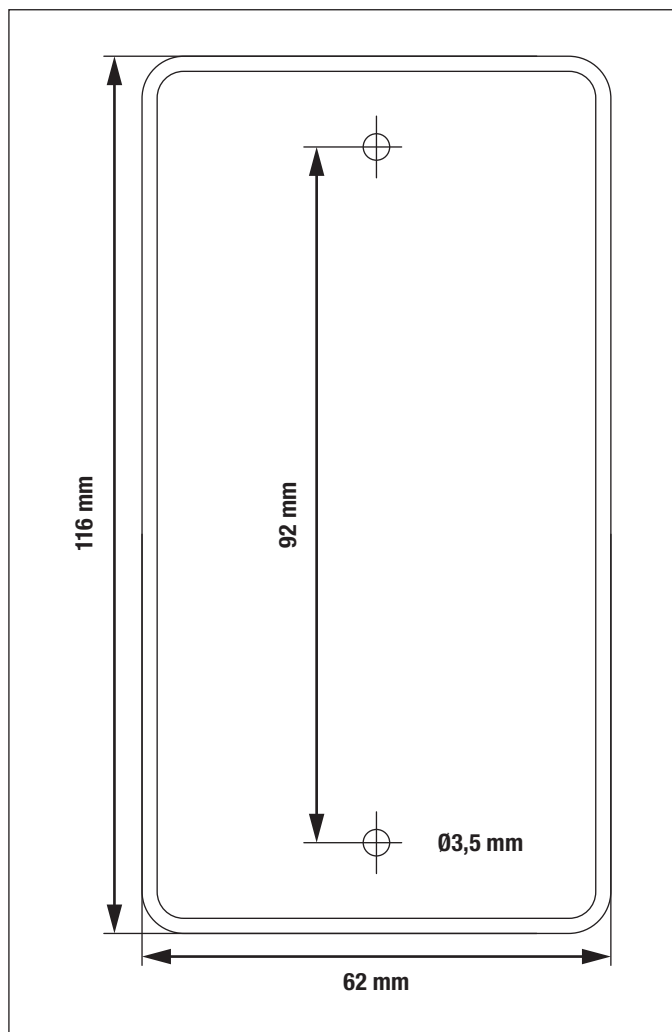

Hälytyspaneelin asennusmitat

12V DC liittimet

Liittimet 2 ja 3 toimivat joko tulo- tai lähtöjännitteenä. Jos muuntaja on kytketty, liittimessä on 12 V DC, jota voidaan käyttää ulkoisen hälytyslähettimen virransyöttöön. Tätä liittintä voidaan käyttää myös 12 V DC -toiminnan kytkemiseen erillisestä muuntajasta, jos hälyttimen omaa muuntajaa ei käytetä.

Relelähtöliittimet 4 ja 5. Hälytyspaneelissa on rele, jossa on sulkeutuva potentiaalivapaa kosketin ulkoisten hälyttimien kytkemistä varten. Tämä rele aktivoituu pintahälytyksen ja signaalin katkeamisen yhteydessä (releen tekniset tiedot sivulla 8).

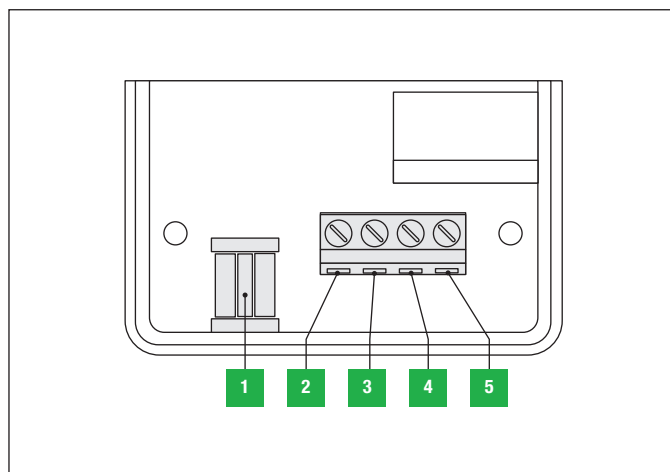



1. Muuntajan liitin
2. + 12V DC
3. - 12V DC
4. Relelähtö NO
5. Relelähtö C

KÄYTTÖOHJEET

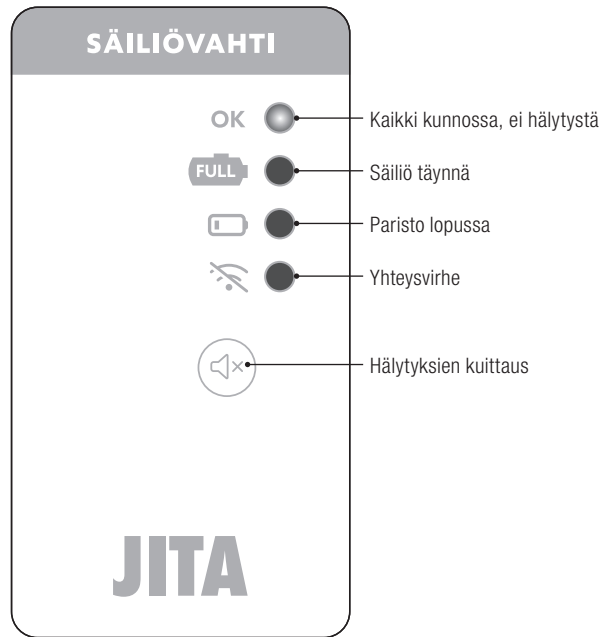
Hälytyspaneelin symbolit



Toiminnot

Hälytys	Syy	Tehtävä
SÄILIÖ TÄYNNÄ 	SÄILIÖ TÄYNNÄ -hälytys annetaan, kun säiliön vedenpinta on saavuttanut anturielektrodien tason ja 2 minuutin aktivoitviive on kulunut. TÄYNNÄ-hälytyksessä hälytysyksikön punainen LED alkaa vilkkua, äänimerkki kytkeytyy päälle ja hälytysrele aktivoituu. Hälytys kuitataan painamalla RESET-painiketta, jonka jälkeen TÄYNNÄ-LED jää palamaan kiinteästi ja äänimerkki sammuu.	Tilaa säiliön tyhjennys. Kun säiliö on tyhjennetty, TÄYNNÄ-LED sammuu ja OK-LED syttyy.
PARISTO LOPUSSA 	PARISTO LOPUSSA-hälytys osoittaa, että pariston varaus on laskemassa liian alhaiseksi. PARISTO LOPUSSA-merkkivalo alkaa vilkkua ja sumneri piippaa kerran minuutissa. Hälytys kuitataan painamalla RESET-painiketta, minkä jälkeen PARISTO LOPUSSA -LED jää palamaan kiinteästi ja äänimerkki sammuu.	Vaihda paristo (litiumparisto 3,6 V, tyyppi ER14505M). Pariston vaihdon jälkeen PARISTO LOPUSSA -LED sammuu ja OK-LED syttyy.
YHTEYSVIRHE 	YHTEYSVIRHE-hälytys annetaan, jos lähetyksyksikön ja hälytyspaneelin välinen yhteys katkeaa tai paristo on täysin tyhjä. YHTEYSVIRHE-LED alkaa vilkkua, sumneri käynnistyy ja rele sulkeutuu. Hälytys kuitataan painamalla RESET-painiketta, jonka jälkeen YHTEYSVIRHE-LED jää palamaan kiinteästi ja äänimerkki sammuu.	Etsi paikka, jossa on parempi radioyhteys tai vaihda paristo. Kun sopiva paikka on löydetty tai paristo vaihdettu, YHTEYSVIRHE-LED sammuu ja OK-LED syttyy.

Vianetsintä

Vika	Toimenpide
Mikään LEDi ei pala tai vilku.	Tarkista, että muuntaja on kytketty.
Anturi on nesteessä mutta ei hälytystä.	Lähetinyksikössä on 2 minuutin viive virrehälytysten välttämiseksi.
Anturi on ilmassa mutta hälyttää silti.	Puhdista anturi.

TEKNISET TIEDOT

Hälytyspaneeli

Virtalähde:	12 V muuntaja
Relelähtö:	Potentiaalivapaa sulkeutuva Um 125 V AC, Im 1 A Um 30 V DC, Im 2 A
Radiotaajuus:	433 MHz (LoRa)
Kantama:	100 m
Kotelointiluokka:	IP 42
Mitat:	62 x 112 x 32 mm (L x K x S)
Paino:	85 g

Lähetinyksikkö

Virtalähde:	Litiumparisto 3,6 V, ER14505M
Mittataajuus:	Kerran tunnissa
Kotelointiluokka:	IP 65
Mitat:	Ø 50 x 210 mm (halk x P)
Paino:	130 g

Pinta-anturi

Mittaustapa:	Johdotkytoiminen
Kaapeli:	2 x 0,5 mm ² (2 m)
Kotelointiluokka:	IP 68
Mitat:	Ø 30 x 150 mm (halk x P)
Paino:	380 g



JITA OY

PL 47, 34801 Virrat | Puh. 03 475 6100 | info@jita.fi | www.jita.fi

Pidätämme oikeuden muutoksiin.

FI-12-2023